

Письменные столы, «подрастающие» вместе с детьми

Содержание

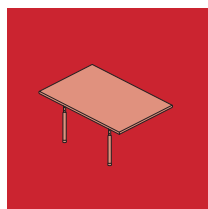
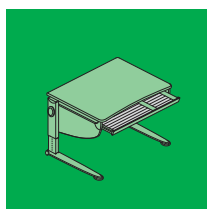
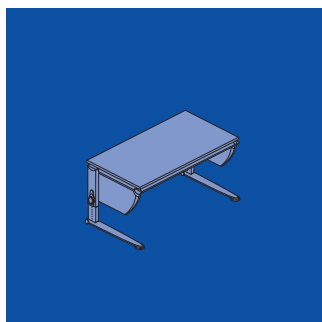

Основы

Изобретательность	Стр. 6	
Подрастание	Стр. 7	
Опорные рамы	Стр. 10	
Сертификаты	Стр. 12	

basic

Система	Стр. 13	
Стол	Стр. 20	
Контейнеры	Стр. 28	
Additions	Стр. 34	

nature

Система	Стр. 41	
Стол	Стр. 48	
Контейнеры	Стр. 52	
Additions	Стр. 56	

Стул + светильник	Стр. 62	
Специальные дополнения	Стр. 68	



2

Ничто не действует так верно...

- как желание всегда самого лучшего для своего ребенка
- как знание в любой момент, что ребенку хорошо.

1

Забота о здоровье

- Воздействовать на развитие можно очень просто
- Сделать что-то хорошее для своего ребенка.



«Пять пунктов, представляющих для топ особую важность:»

3

Для маленьких следопытов, так как

- для детей всегда важен стимул
- желание учиться означает желание стать лучше.

4

Желание чего-то «особенного»

- Совершенно естественна и очевидна потребность иметь собственный профиль
- Продуманные детали создают решающее различие.

5

**Самое важное время это то, которое
сейчас, так как**

- дети взрослеют быстрее, чем прежде
- дети учатся гораздо быстрее именно в течение первых 10 лет своей жизни.



Изобретательность



Семейное предприятие Моль всегда придавало особое значение самостоятельности. Ведь только это может служить гарантией неуклонного и здорового роста.

Основываясь на безоговорочной приверженности творчеству и инновационному потенциалу мы стараемся всегда соответствовать этому требованию. Коллектив разработчиков, состоящий из специалистов смежных специальностей, предлагает множество новых идей. Остается лишь отобрать лучшие из них и рентабельно воплотить их в конкурентоспособные и, прежде всего, долговечные изделия.

В качестве примера: все большая часть упаковок и всевозможной арматуры разрабатывается в стенах нашей фирмы. Многочисленные международные патенты и права на правовую защиту продуктов являются гарантией технических решений, ориентированных на выгоды применения, и несокрушимой страсти изобретательства. Все наши мебельные системы – будь то офисная мебель или письменные и компьютерные столы – находятся в постоянном развитии и, таким образом, всегда соответствуют самому последнему слову науки и техники, как по своим формам, так и по своим функциям.



Made in Germany - made by moll

Неограниченная гарантия качества moll распространяется не только на используемые материалы, отвечающие специфическим характеристикам применения. Она относится, прежде всего, к практичным монтажным инструкциям и упаковкам.

Наряду с качеством производства и изготовления, на переднем плане в moll стоит качество сервиса. Итогом регулярного повышения квалификации наших сотрудников и высокого уровня сервиса являются довольные клиенты по всему миру.



5 Размеры подрастания



◀ Высота

Все письменные и компьютерные столы могут регулироваться по высоте и приспосабливаются к росту ребенка – вплоть до «взрослого» возраста.



◀ Ширина

Если рабочая поверхность становится мала, стол можно расширить с помощью боковых приставных частей Additions слева и справа.



Глубина ▶

Возможности расширения не ограничиваются лишь шириной. Столы moll могут расширяться также сзади. Это практично, прежде всего, там, где глубина помещения превышает ширину, ограниченную стенами.



◀ Цвет

С течением времени вкус подрастающего ребенка может меняться. Дети любят пестрые цвета, в то время как подростки предпочитают более спокойную цветовую гамму. Поэтому в любой момент здесь можно поменять цветные аппликации из набора модных цветов, который поставляется вместе с мебелью.



◀ Функция

Для маленьких школьников большей частью хватает просто письменного стола. Однако с взрослением ребенку все чаще требуется компьютер – для домашних заданий и для активного отдыха. При этом благодаря приставке PC-Desk, письменный стол легко превращается в рабочее место для работы за компьютером.

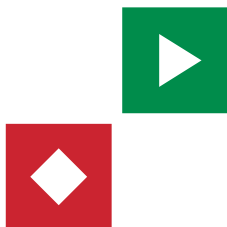

Детская комната

... как помещение для учебы и как среда обитания должна быть местом хорошего самочувствия

В свете ответственности за здоровое развитие ребенка большую роль играет хорошее самочувствие во взаимосвязи с условиями для учебы.

Подрастание

Начиная со школы младшей ступени и до окончания школы, только подрастающие письменные столы и стулья обеспечивают эргономически «правильную» осанку сидя или стоя, особенно на этапе роста организма.



Любой стол от moll регулируется по высоте, так как он должен точно так же соответствовать росту ребенка, как, например, размер обуви.

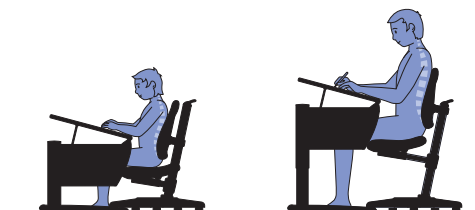

Как раз через свои ощущения дети воспринимают различную информацию, которая может влиять на их самочувствие.

Наш совет, на что следует обратить внимание:

- светлые, пронизанные светом помещения; хорошо освещенное рабочее место
- каждый хорошо чувствует себя со «своим» цветом; вкус детей к цвету меняется - может ли мебель помочь при этом?
- хорошо проветриваемая детская комната
- тщательно подобранные, натуральные материалы и скругленные углы
- организм требует движения, и во время выполнения домашних заданий или обучения важно поддерживать потребности организма: регулировкой стола и вращающегося стула обеспечить правильные условия для работы за столом.

Столешницы, устанавливающиеся в наклонное положение

Столешницы письменных столов molli могут устанавливаться в наклонное положение, поскольку этим учитывается, что расстояние до глаз при письме у детей значительно меньше, чем у взрослых. Поэтому тетрадь должна быть приближена к глазам, а не глаза к тетради, иначе это приводит к сутулости, болям в спине, головным болям или другим осложнениям.

Плавная установка угла до 30° не составляет труда, так как столешница поддерживается двумя спиральными пружинами. Для того чтобы опустить столешницу из любого положения, достаточно потянуть за находящуюся под ней (под выдвижным ящиком) ручку.



Функция тормоза

Телескопическое крепление для приведения столешницы в наклонное положение не имеет точек «среза» и поэтому особенно безопасно. Встроенный тормоз предотвращает беспрепятственное «падение» столешницы при опускании. Скорость опускания может быть установлена непосредственно на креплении в зависимости от нагрузки, действующей на столешницу.

«Правильная» посадка

«Правильная» посадка не требует научных знаний, нужно лишь обращать внимание на несколько основных правил правильной осанки:

- опираться на пол всей ступней
- голени перпендикулярны полу, бедра горизонтальны
- предплечья без напряжения опираются на столешницу
- плоскость сиденья наклонена вперед прилб. на 2°
- правильная установка глубины сиденья – бедра не касаются переднего края сиденья
- спинка подогнана к спине и поддерживает поясницу
- достаточно места для ног

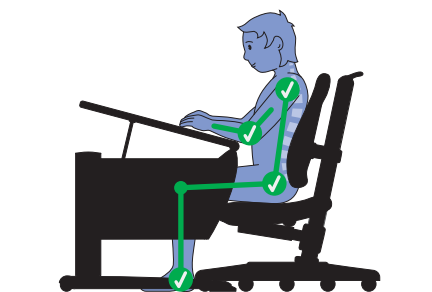

Опорная рама „Classic“

Все столы от moll регулируются по высоте и, тем самым, индивидуально подгоняются к размерам сидящего. Предлагаются на выбор две опорные рамы с различным техническим оснащением: **Classic** и **Comfort**.



- 10-ступенчатая регулировка высоты с запатентованным подвесным креплением
- Поворотный шибер на опорной раме с приспособлением безопасности для детей
- Для установки высоты стола от 53 см до 82 см
- В соответствии с требованиями эргономики для роста от 112 см до 202 см
- Опорная рама обычно имеет покрытие цвета алюминия

Опорные рамы для роста от 112 см до 202 см!

~202 (см)	82 (см*)	56 (см*)
~190	79	54
~182	75	52
~173	72	50
~165	69	47
~157	66	44
~148	63	42
~140	59	40
~131	56	37
~112	53	35



Очень простая регулировка высоты благодаря аттестованной со знаком GS и запатентованной мерной шкале, интегрированной в зацепное крепление. Таким образом, может быть быстро определена правильная высота стола



Сзади: Мобильность благодаря передним роликам опорной рамы

Спереди: Регулируемые тарелки передних опор позволяют скомпенсировать неровности пола и обеспечивают хорошую устойчивость.

* Установочные значения являются лишь рекомендацией. Правильная высота стола должна устанавливаться индивидуально.

Опорная рама „Comfort“

Мировая сенсация!

Новая, очень простая регулировка высоты.

Запатентованная собственная разработка moll впервые обеспечивает очень легкую механическую регулировку стола по высоте синхронно с приставными дополнениями – как в письменных, так и компьютерных столах для детей и подростков.



- Удобное и очень легкое управление - также сидя за столом
- Запатентованное приспособление безопасности для детей
- Плавная регулировка высоты
- Сцепление опорной рамы с ножками при помощи редукторного механизма
- Для установки высоты стола от 53 см до 82 см
- В соответствии с требованиями эргономии для роста от 112 см до 202 см
- Опорная рама обычно имеет покрытие цвета алюминия.

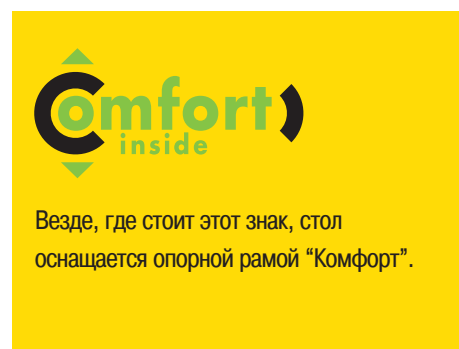

Регулировка высоты "Comfort" позволяет точно устанавливать высоту стола по росту путем простого вытягивания ручки.

„Ключ“ к этой регулировке может оставаться в ней или выниматься.

Благодаря сцеплению с приводом все приставные элементы автоматически настраиваются по высоте вместе со столом.



Сертификаты



5 лет гарантии на качество*

Если в гарантийный период обнаружатся недостатки, в частности, в отношении исполнения, состояния и эксплуатационной готовности нашего продукта, moii вышлет вам соответствующие запчасти бесплатно в обмен на детали, указанные в рекламации.

5 лет гарантии на закупку деталей после снятия модели с производства*

В соответствии с гарантией moii на закупку деталей после снятия модели с производства мы поставляем по действующему прайс-листу все Additions и Container с декором и цветами, которые подходят к вашему письменному или компьютерному столу.

Голубой ангел

Этот знак свидетельствует об экологичности и физиологической безвредности. Он присваивается с формулировкой «за отсутствие выбросов в атмосферу».

Проверенная безопасность

Этот знак свидетельствует о проверенной безопасности и выдается организацией LGA Баварии. LGA является нейтральным и независимым посредником между государством, экономикой и потребителями. Интернационально признанный «Институт контроля и сертификации продуктов» выполняет проверку и оценивает продукты для изготовителей, торговой сети и организаций защиты потребителей.

Made in Germany

Наши изделия изготавливаются исключительно в Германии.

Легкий монтаж

К каждому продукту прилагается подробная инструкция по монтажу, которая шаг за шагом и многочисленными иллюстрациями поясняет сборку, обеспечивая быстрый монтаж.

Ответственность за людей и природу

Уже при разработке наших продуктов ведётся особый расчёт на долгосрочность службы и минимальность задействованных ресурсов. Способностью разделять бывший в употреблении материал по типам, мы создаём идеальные условия для утилизации и переработки и, вместе с этим, низкий его расход.

basic

basic



Особенностью basic являются высококачественные и легко очищаемые поверхности. Кроме того, благодаря множеству практичных функций эта система соответствует запросам детей и родителей к надежности мебели. Поэтому мы рекомендуем ее с первых лет обучения ребенка в школе.

Исполнение системы гарантирует наличие согласованного с ней ассортимента в течение многих лет. Срок действия гарантии на закупку отдельных деталей уже после снятия модели с производства составляет 5 лет.

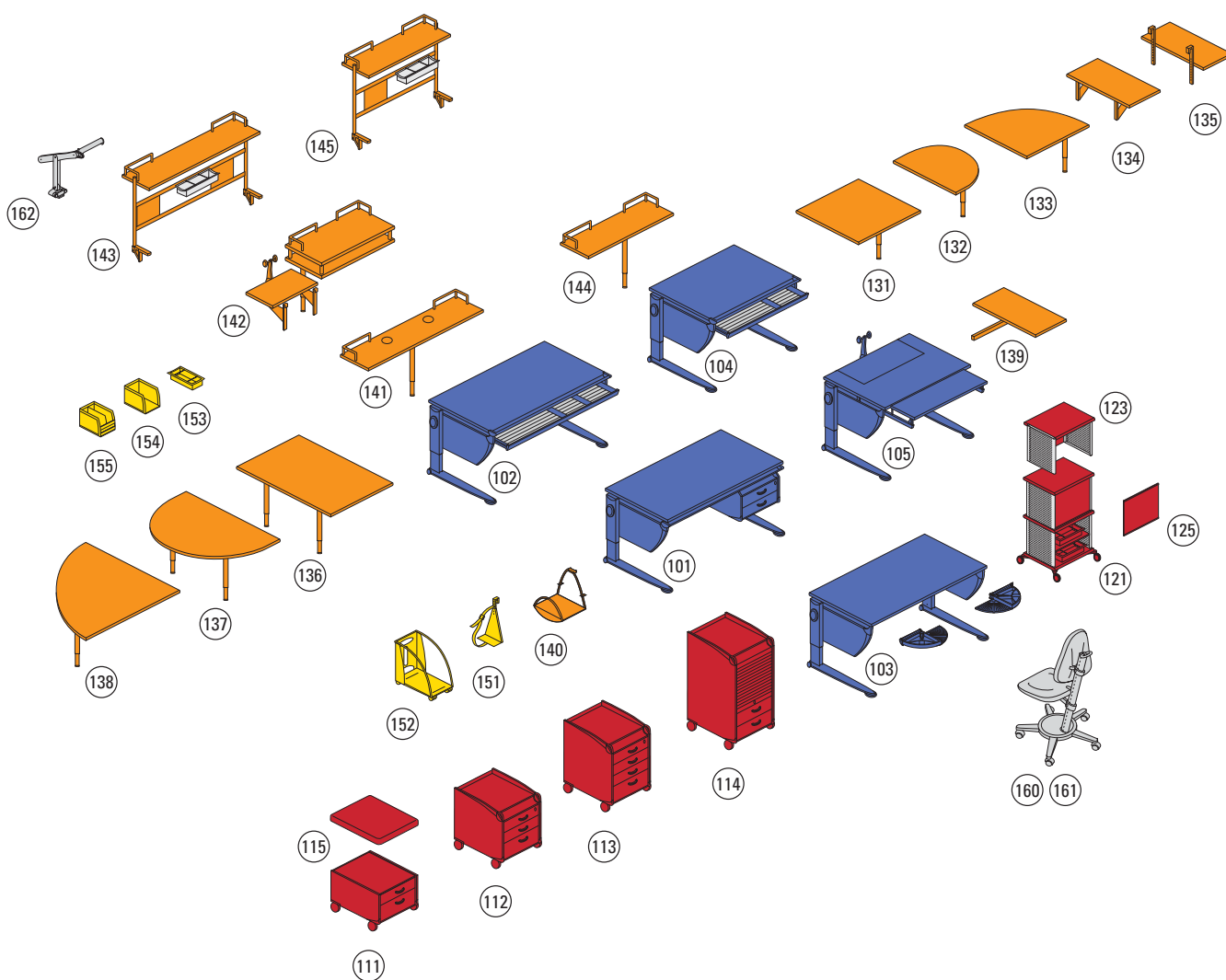

Цвета...

Письменные и компьютерные столы

При покупке стола moll больше не нужно выбирать вполне определенный цвет, так как сразу поставляется целая палитра цветов.

Во всех столах имеется отделение, содержащее элементы декора в семи цветах. В профиле ручки выдвижного металлического ящика (модели Runner и Runner Compact), находящегося непосредственно под столешницей, предусмотрено отделение с цветными пленками. Цветовые акценты можно менять по собственному усмотрению.



Тумбы Контейнеры и стеллажи

Для тумб Container должен быть выбран вполне определенный цвет. Обычно ручки поставляются в соответствии с выбранными цветными аппликациями, а кольцо замка – нейтрального серого цвета.

В случае откидных дверей Picco Mobil следует также выбрать один из предлагаемых 6 цветов



Письменные столы

Контейнеры

101 **Booster**



↔ 121 cm *
 ↖ 70 cm
 ⇅ 53-82 cm

111 **Mini**



↔ 42 cm
 ↖ 59 cm
 ⇅ 34 cm

121 **Picco Mobil**



↔ 45 cm
 ↖ 36 cm
 ⇅ 84 cm

102 **Runner**



↔ 121 cm *
 ↖ 70 cm
 ⇅ 53-82 cm

112 **Medi**



↔ 42 cm
 ↖ 59 cm
 ⇅ 53 cm

123 **Picco Кадстройка**



↔ 45 cm
 ↖ 36 cm
 ⇅ 38 cm

103 **Sprinter**



↔ 121 cm *
 ↖ 70 cm
 ⇅ 53-82 cm

113 **Maxi**



↔ 42 cm
 ↖ 59 cm
 ⇅ 62 cm

125 **Picco Cover**



↔ 41 cm
 ↖ –
 ⇅ 35 cm

104 **Runner Compact**



↔ 91 cm *
 ↖ 70 cm
 ⇅ 53-82 cm

114 **Mega**



↔ 42 cm
 ↖ 59 cm
 ⇅ 99 cm

105 **Pro Combi**



↔ 91 cm *
 ↖ 65/95 cm
 ⇅ 53-82 cm

115 **Pad**



↔ 42 cm
 ↖ 59 cm
 ⇅ 6 cm

Символы

↔ Ширина
 ↖ Глубина
 ⇅ Высота

* Абсолютная ширина
 включая опору стола

Additions

<p>131 Side Top</p> <ul style="list-style-type: none"> ↔ 60 cm ↗ 60 cm ↕ 53-82 cm 	<p>136 Side Top Plus</p> <ul style="list-style-type: none"> ↔ 60 cm ↗ 95 cm ↕ 53-82 cm 	<p>141 Back Top</p> <ul style="list-style-type: none"> ↔ 115 cm ↗ 32 cm ↕ 53-82 cm 
<p>132 1/2 Top</p> <ul style="list-style-type: none"> ↔ 48 cm ↗ 60 cm ↕ 53-82 cm 	<p>137 1/2 Top Plus</p> <ul style="list-style-type: none"> ↔ 60 cm ↗ 95 cm ↕ 53-82 cm 	<p>142 PC-Deck</p> <ul style="list-style-type: none"> ↔ 115 cm ↗ 35 cm ↕ 53-82 cm 
<p>133 1/4 Top</p> <ul style="list-style-type: none"> ↔ 60 cm ↗ 60 cm ↕ 53-82 cm 	<p>138 1/4 Top Plus</p> <ul style="list-style-type: none"> ↔ 95 cm ↗ 95 cm ↕ 53-82 cm 	<p>143 Flex Deck</p> <ul style="list-style-type: none"> ↔ 115 cm ↗ 32 cm ↕ - 
<p>134 Quick Top</p> <ul style="list-style-type: none"> ↔ 35 cm ↗ 60 cm ↕ - 	<p>139 Add-on</p> <ul style="list-style-type: none"> ↔ 35 cm ↗ 60 cm ↕ - 	<p>144 Back Top Compact</p> <ul style="list-style-type: none"> ↔ 85 cm ↗ 32 cm ↕ 53-82 cm 
<p>135 Printer Top</p> <ul style="list-style-type: none"> ↔ 35 cm ↗ 60 cm ↕ - 	<p>140 Bag Up</p> <ul style="list-style-type: none"> ↔ 32 cm ↗ 29 cm ↕ 38 cm 	<p>145 Flex Deck Compact</p> <ul style="list-style-type: none"> ↔ 85 cm ↗ 32 cm ↕ - 

Опции

151 CPU-Station

↔ 10 cm
↗ 20 cm
↕ 30 cm



152 CPU-Mobil

↔ 27 cm
↗ 53 cm
↕ 44 cm



153 Set Mediabox

↔ 15,5 cm
↗ 34,5 cm
↕ 8 cm



154 Set Databox A

↔ 18 cm
↗ 28 cm
↕ 19 cm



155 Set Databox B

↔ 18 cm
↗ 28 cm
↕ 19 cm



Стул

160 Maximo Forte motiv

↔ 68 cm
↗ 68 cm
↕ -



161 Maximo Forte uni

↔ 68 cm
↗ 68 cm
↕ -



Светильник

162 Mobilight

↔ 41 cm
↗ -
↕ 60 cm



Выбор декора

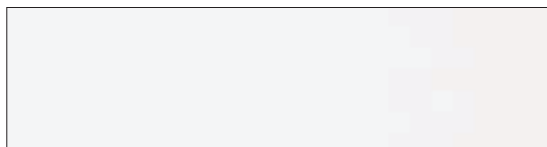

Белый



Бук



Красный бук



Клен

basic = ДСП с меламиновым покрытием

Выберите один из четырех декоров с легкой в уходе износостойкой поверхностью, долговечной и выдерживающей высокие нагрузки. Благодаря комбинации экологически чистых ДСП с меламиновым покрытием (Е1, 19 мм) и вложенным мягким кромкам со скругленными накладками толщиной 2 мм и высококачественными металлическими и полимерными деталями возникает мебель для удовлетворения самых высоких требований к качеству и техническому состоянию.

Система

basic

Booster
Runner
Sprinter
Runner Compact
Pro Combi

101 102 103 104 105

Страница

	101	102	103	104	105	Страница
Письменные столы	101	Booster				■ Стр. 20
	102	Runner				■
	103	Sprinter				■
	104	Runner Compact				■
	106	Design Set	■	■	■	■
Компьютерный стол	105	Pro Combi	■	■	■	■ Стр. 24
Контейнеры	111	Mini	■	■	■	■
	112	Medi	■	■	■	■
	113	Maxi	■	■	■	■
	114	Mega	■	■	■	■
	121	Picco Mobil	■	■	■	■
Additions	131	Side Top	■	■	■	■
	132	1/2 Top	■	■	■	■
	133	1/4 Top	■	■	■	■
	134	Quick Top	■	■	■	■
	135	Printer Top	■	■	■	■
	136	Side Top Plus	■	■	■	■
	137	1/2 Top Plus	■	■	■	■
	138	1/4 Top Plus	■	■	■	■
	139	Add-on				■
	140	Bag Up	■	■	■	■
	141	Back Top	■	■	■	
	142	PC-Deck	■	■	■	
	143	Flex Deck	■	■	■	
	144	Back Top Compact				■
	145	Flex Deck Compact				■ ■
Опции	151	CPU-Station				■ Стр. 68
	152	CPU-Mobil				
	153	Set Mediabox				
	154	Set Databox A				
	155	Set Databox B				
Стул	160	Maximo Forte motiv				■ Стр. 62
	161	Maximo Forte uni				
Светильник	162	Mobilight				■ Стр. 66



Соня увлекается лошадьми и музыкой. Она «пишет» на PC и уже сочиняет маленькие пьесы. Выполнение домашних заданий на ее «профессиональном» рабочем месте также доставляет ей удовольствие. Вместе с тем письменные столы и стулья от moll способствуют здоровой и естественной осанке ребенка.



Для будущих взрослых



Стол от moll рассчитан на долгие годы.
(Покупаете один раз, а радости – на всю жизнь!)

Приобретение, которое оправдывает затраты.
Письменный стол от moll вам, безусловно, понравится.



Соня делает домашние задания за своим письменным столом. При этом она легко может выбрать наклонное положение столешницы так, чтобы работать без напряжения...



Готово! Школьная тетрадь быстро убирается в большой выдвижной ящик, и вперед – на природу, к лошадям!





Booster

Мастер на все руки с уникальными деталями



▼ Все это может Booster:

Барьер против соскальзывания с мерной шкалой, лоток для ручек и карандашей, и элемент выдвижного ящика, монтируемый слева или справа, 2 выдвижных ящика с двумя отделениями DIN A4 в каждом и табличками-надписями, 1 набор для поддержания порядка, 1 механизм выдвижения (с запираемым в нем выдвижным ящиком), раскрывающееся отделение точилки для карандашей и катушки с клейкой лентой и 1 плоский выдвижной ящик «Paper Boy».

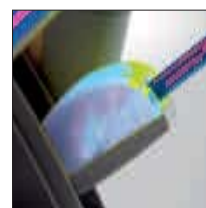

Sprinter

Удачная модель для начинающих
— на каждый день



◀ **Магнитная**
линейка с лупой



▲ **Отличные принадлежности —
эксклюзивно для Sprinter:**

Orga-Tool представляет собой откидное отделение для канцелярских мелочей, с двумядвигающимися друг в друга уровнями для карандашей, мелких деталей и многого другого. Возможно закрепление слева и/или справа.



Почему же так важна эргономия при сидении?

В последние годы все больше людей проникаются сознательным отношением к охране труда. Во времена, когда дети больше сидят, чем двигаются, правильная посадка становится все более важной. Специалисты говорят при этом об «эргономичной посадке».

Все дело в регулировке:

- письменные столы и стулья оснащены регулировкой высоты
- плоскость сиденья наклоняется вперед на 2 градуса
- возможна правильная установка глубины сиденья и высоты спинки вращающегося стула

Столешницы с наклоном

Все модели письменных столов оснащаются комфортной функцией наклонного положения (телескопическая консоль) столешницы — для эргономически правильной посадки при рисовании, письме и чтении. Плавная установка угла до 30° не составляет труда, так как столешница поддерживается двумя спиральными пружинами. Чтобы опустить столешницу из любого положения, достаточно потянуть за ручку под ней (под выдвигаемым ящиком).

Runner



Письменный стол с огромным выдвижным ящиком



Огромный выдвижной ящик ►

с пенопластовой прокладкой (для фиксирования всех материалов), 2 х отделения DIN A4 и 1 х DIN A3 для книг, тетрадей и карандашей для письма и рисования.



◀ Ну просто здорово!

Различные накладки в области рук имеют сразу несколько функций:

- линейка
- барьер против соскальзывания при наклонно установленной столешнице
- гибкая крышка лотка для карандашей



Runner Compact

Идеальное решение для маленьких помещений



Чудо экономии места

Если не хватает места, то не надо ничего придумывать. Runner Compact с шириной 91 см специально выполнен узким: очень хорошо подходит везде, где не хватает места.



При покупке стола moll покупатель получает сразу всю палитру цветов:

Все столы оснащаются отделением, содержащим элементы декора в 6 цветах. В профиле захвата металлического выдвижного ящика (Runner и Runner Compact) непосредственно под столешницей имеется отделение с цветными пленками.



Цветовые акценты можно менять по собственному усмотрению.

В каждом письменном столе также имеется: подпорка для книг с расписанием уроков и боковыми зажимами. Дополнительная функция: чертежный шаблон с интегрированной лупой и держателем карандашей – в едином конструктиве.



Pro Combi

Когда PC является центральным пунктом...

подходит для работы с любым компьютерным оборудованием, таким как: ноутбук или PC, с обычным или TFT монитором



▼ Отклоняющийся вверх выдвижной механизм клавиатуры

Панель клавиатуры в компьютерном столе с помощью запатентованного трехступенчатого механизма откидывается вверх вровень со столешницей и, тем самым, увеличивает рабочую поверхность почти на 30%.



Возникающая при этом большая опора для рук способствует работе без ущерба для здоровья при оптимальном расстоянии глаз до монитора, а также достаточно большой поверхности для документов.

Кабельный канал ►

Особенно практичной деталью компьютерного стола является раскрывающийся по всей ширине кабельный канал из алюминиевых профилей. В нем можно спрятать штепсельные колодки, блоки питания и кабели, положив конец раздражающему хаосу перепутанных кабелей.





◀ Кабельный батлер

Вставной зажим из пружинной стали держит «в железных руках» все кабели, которые в противном случае лежали бы под компьютерным столом вдоль и поперек.



Правильная посадка за компьютером.

Неправильная посадка – это

- недостаточная дистанция для глаз
- неправильный угол зрения
- отсутствие опоры для рук
- напряженная посадка
- недостаточная свобода для ног
- недостаточное кровообращение в ногах

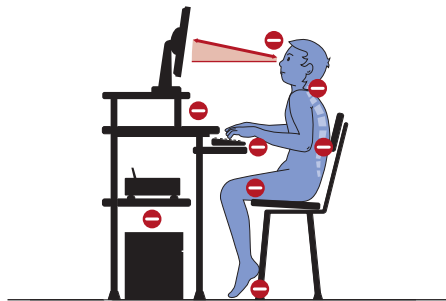

Правильная посадка

Своими компьютерными столами moll обеспечивает оптимальные, эргономические условия для работы.

- благодаря опускаемой панели монитор устанавливается всегда по направлению взгляда
- механизм выдвижения клавиатуры создает опору для рук, способствует ненапряженной работе и обеспечивает достаточное расстояния для глаз.

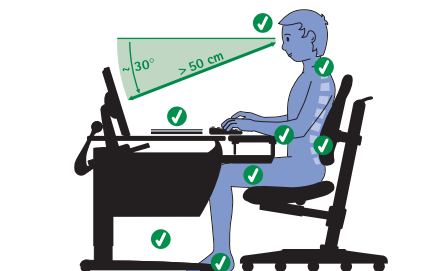

Design Sets

Письменные столы moll растут не только в высоту, но и «способны» на изменения в соответствии со вкусами пользователей. С помощью дизайнерских наборов их можно совсем просто «перелицевать».



Дизайнерский набор состоит ►

из бювара и подходящих к нему элементов декора, которыми можно легко оформить боковины стола. Бювар просто выглаживается и, как по волшебству, пристает к столешнице — даже когда она находится в наклонном положении.

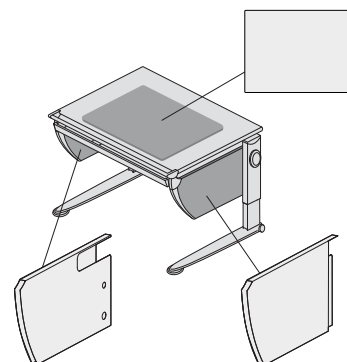



Zebra



Space

Обращаем ваше внимание:
мы следим за тем, чтобы
мотивы дизайнерского набора
были всегда модными. Более
подробную информацию о
поставляемых наборах вы
можете получить на нашей
странице в Интернете.



Fantasy

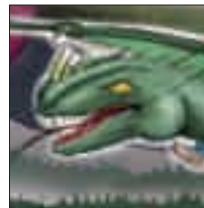

Hearts



Surfer



Flowers

Контейнеры

«Мастер на все руки» от molli предлагает место для папок-регистров, книг, компакт-дисков, карандашей, ручек и тетрадей, так что он является необходимой принадлежностью современной детской комнаты.



Comfort
inside



Подушка сиденья «Pad» ▲

С этой подушкой сиденья Контейнеры «Mipi» становится подвижной табуреткой – для сестры или брата, для гостей или для репетитора. Подушка фиксируется на Контейнеры с помощью лент с липучкой.

Чехол подушки легко снимается для чистки и стирается при 40°.

▼ Прецизионные направляющие с самозатягиванием

Все выдвижные ящики и механизмы обычно работают на стальных прецизионных направляющих с самозатягиванием. Этим обеспечивается дополнительный комфорт для пользователя.



Ролики с тормозом ▲

С предварительно смонтированными роликами, molli предлагает дополнительный комфорт. Двойные ролики с тормозом предотвращают их случайное смещение при неровностях или при вытягивании выдвижных ящиков.

Эта функция поддерживается, кроме того, двумя фиксируемыми роликами спереди.



▼ **Выдвижной ящик с тайником**

Выдвижной ящик запирается нижележащим выдвижным ящиком. Благодаря практичному подразделению, поддержание порядка в ящике не составляет труда. В выдвижном механизме незаметно скрыта еще одна особенность – тайник. Здесь могут найти свое место совершенно секретные ценности.



▲ **Ручка и лоток для карандашей**

Здесь можно разместить всевозможные карандаши и стержни и, разумеется, прочие мелочи. Лоток служит одновременно ручкой для выдвижения отделений. Ручки поставляются в 6 различных цветах.

▲ **Запираемые шторные дверцы**

Вертикально сдвигаемые шторы запираются на ключ. За ними находится хранилище для папок-регистров и книг, структура которого может изменяться.

Picco

Стеллаж на роликах



Как альтернатива тумбе Контейнеры, стеллаж Picco Mobil представляет собой практичное, вместительное и мобильное хранилище для папок-регистров, книг, боксов и многого другого.

Picco Mobil хорошо интегрируется во все детские комнаты, а отдельно может использоваться как перегородка в помещении и, прежде всего, отлично подходит для маленьких помещений.

Практичные принадлежности

Тот, кто хотел бы «ввести в игру» больше красок или просто защитить свои книги от пыли, может найти в Picco Cover пестрый ассортимент откидных дверей. К этому имеются соответственно два бокса (подходящего цвета) для носителей информации, в которых можно разместить компакт-диски и полезные мелочи.



красный синий черный розовый оранжевый оранжевый



◀ Надстройка Picco

Если впоследствии возникнет проблема с местом, то «стеллаж на роликах» может быть расширен на один этаж в высоту.



От письменного стола к комбинированному компьютерному столу

Не всегда можно найти место для дополнительного компьютерного стола. Поэтому в toll предусмотрена возможность оснащения письменного стола элементом PC-Deck. При этом одновременно обеспечивается полный набор функций опускаемой консоли монитора и устанавливаемой в наклонное положение столешницы.







TREASURE HUNTER
A ELON...
...DA

Additions



Увеличение поверхности стола

Подрастание мебели moll не ограничивается только учетом роста. Вместе с будущими потребностями наращивается также оснащение рабочего места.

С элементами Additions можно найти выход из любой ситуации с помещением: они подходят для крепления у письменных и компьютерных столов сбоку, а также сзади, если мешают стены.

Расширения столешницы

справа/слева с опорой

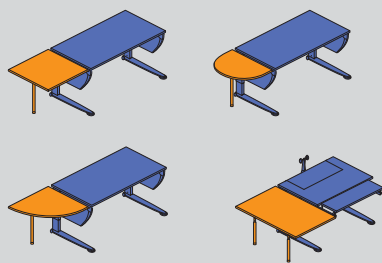

справа/слева без опоры

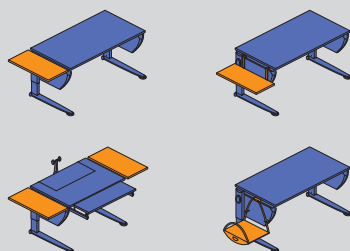

Комбинации столов

Примеры

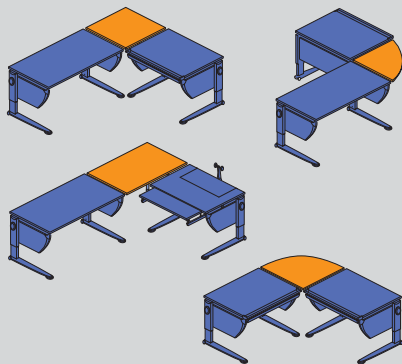

Если потребность в Quick-Top пропадает, то его можно быстро откинуть.

Здесь требуется участие обеих рук, чем обеспечивается необходимая безопасность.



С помощью Additions рабочая поверхность может быть в любое время расширена в соответствии с индивидуальными потребностями. Additions представляют собой также отличную идею для подарка.

5 лет гарантии на закупку деталей после снятия модели с производства предоставляют достаточно времени для дооснащения письменного стола moll рациональными элементами Additions и другими специальными дополнениями.



Additions



Расширение сзади

для всех письменных столов

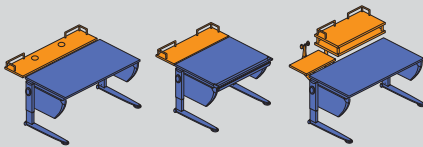

в соединении с Plus-Additions

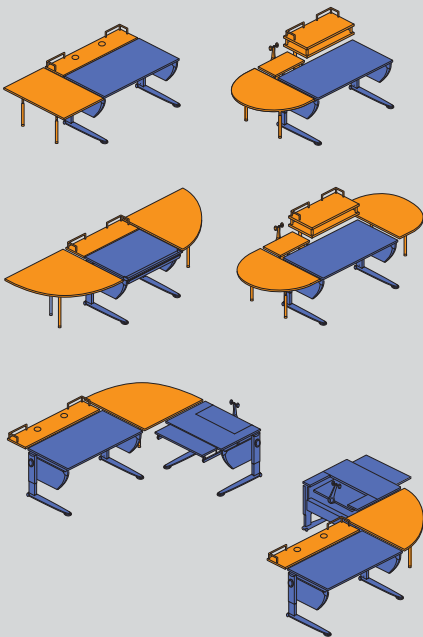

Дополнительное место в глубину

Письменные столы moll могут расширяться не только по бокам (в ширину), но и сзади (в глубину). Это практично, прежде всего, там, где длина (глубина) помещения больше его ширины.



Более безопасно

Расширение столешницы в moll связано со стабильным креплением корпуса стола. Такое расширение гарантирует повышенную нагрузочную способность и обеспечивает симметричный интервал безопасности между панелями.

Благодаря интервалу безопасности 25 мм столешницу можно устанавливать в наклонное положение также и с присоединенными дополнениями Addition, не рискуя при этом защемить пальцы.





Comfort
inside



Additions

Многофункциональная стенка «Flex Deck»

Особенно там, где свободное место ограничено стенами, рекомендуется использовать расширение в высоту и область на задней стороне письменного стола.

Flex Deck от molli является практичной надстройкой стола в виде дополнительной полки. Она может использоваться, к примеру, как место для хранения папок-регистров и книг или же в качестве полки для принтера, сканера и т.д. Две угловые скобы по краям препятствуют соскальзыванию предметов с полки.

Расширение вверх

для всех письменных столов

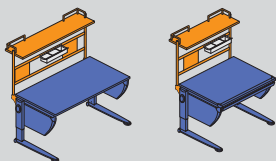

Принадлежности с дальнейшей гарантированной поставкой после приобретения стола соответственно в 6 цветах – в качестве второго комплекта



Комплект с многофункциональной стенкой всегда включает:

- 2 магнитные доски с цветными пленками для замены
- 1 бокс для носителей информации – для компакт-дисков и полезных мелочей
- 2 планки с крючками





nature



Система

nature



nature является высококачественной системой письменных столов и стульев, поставляемой moll. Основой этой примечательной мебельной системы является отсортированное вручную дерево бука из лесов Германии. При этом предлагаются два варианта поверхностей: с покрытием водяным лаком или – для любителей всего натурального – маслом/воском.

Исполнение системы гарантирует наличие согласованного с ней ассортимента в течение многих лет. Срок действия гарантии на закупку отдельных деталей уже после снятия модели с производства составляет 5 лет.

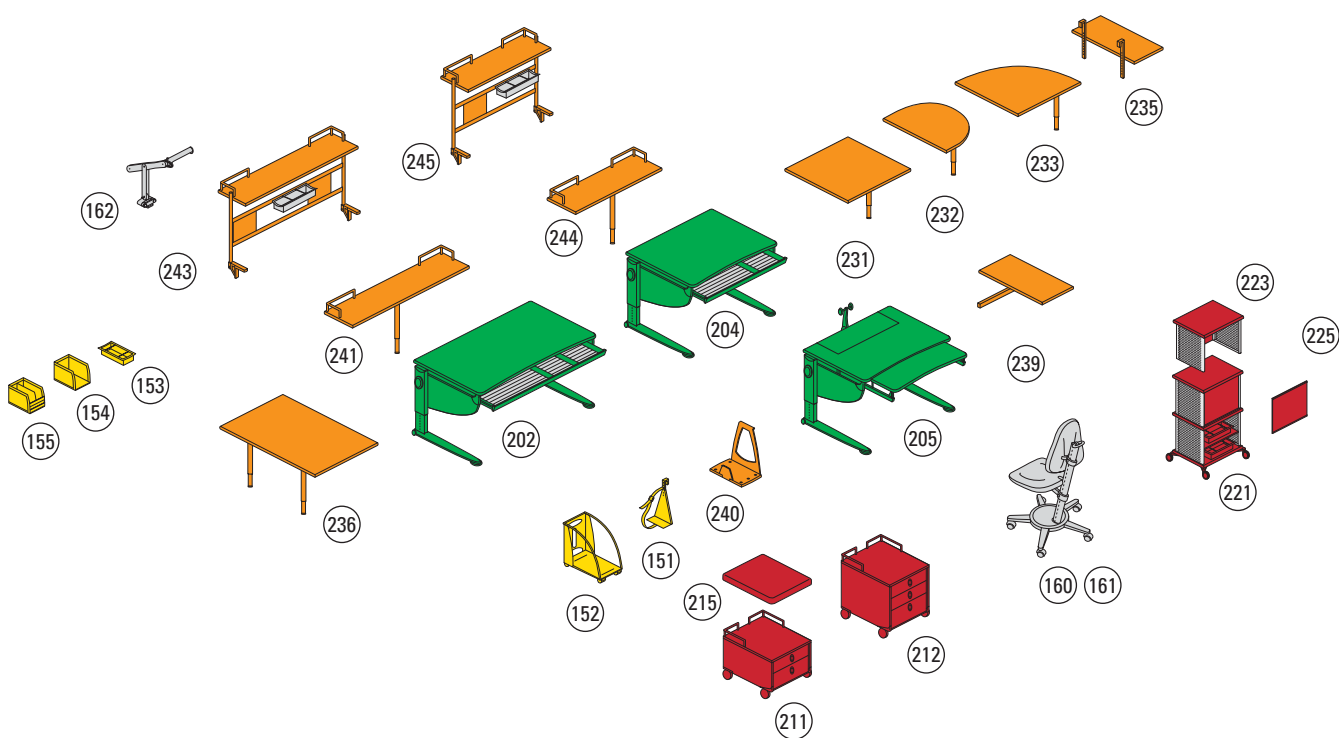

СТОЛЫ

Additions

202 Ovato

⇔ 121 cm *
 ⇨ 70 cm
 ⇩ 53-82 cm



231 Side Top

⇔ 67 cm
 ⇨ 67 cm
 ⇩ 53-82 cm



240 Bag Up

⇔ 32 cm
 ⇨ 29 cm
 ⇩ 38 cm



204 Ovato Compact

⇔ 91 cm *
 ⇨ 70 cm
 ⇩ 53-82 cm



232 1/2 Top

⇔ 50 cm
 ⇨ 67 cm
 ⇩ 53-82 cm



241 Back Top

⇔ 115 cm
 ⇨ 32 cm
 ⇩ 53-82 cm



205 Vota Combi

⇔ 91 cm *
 ⇨ 65/95 cm
 ⇩ 53-82 cm



233 1/4 Top

⇔ 67 cm
 ⇨ 67 cm
 ⇩ 53-82 cm



243 Flex Deck

⇔ 115 cm
 ⇨ 32 cm
 ⇩ -



235 Printer Top

⇔ 35 cm
 ⇨ 67 cm
 ⇩ 53-82 cm



244 Back Top Compact

⇔ 85 cm
 ⇨ 32 cm
 ⇩ 53-82 cm



236 Side Top Plus

⇔ 67 cm
 ⇨ 102 cm
 ⇩ 53-82 cm



245 Flex Deck Compact

⇔ 85 cm
 ⇨ 32 cm
 ⇩ -



Обозначения

- ⇔ Ширина
- ⇨ Глубина
- ⇩ Высота

* Абсолютная ширина
 включая опору стола.

239 Add-on

⇔ 35 cm
 ⇨ 67 cm
 ⇩ 53-82 cm



Контейнеры

211 Duo



↔ 42 cm
↗ 59 cm
⬇ 34 cm

212 Trio



↔ 42 cm
↗ 59 cm
⬇ 46 cm

215 Pad



↔ 42 cm
↗ 59 cm
⬇ 6 cm

221 Picco Mobil



↔ 45 cm
↗ 36 cm
⬇ 84 cm

223 Picco Кадстройка



↔ 45 cm
↗ 36 cm
⬇ 38 cm

225 Picco Cover



↔ 41 cm
↗ -
⬇ 35 cm

Опции

151 CPU-Station



↔ 10 cm
↗ 20 cm
⬇ 30 cm

152 CPU-Mobil



↔ 27 cm
↗ 53 cm
⬇ 44 cm

153 Set Mediabox



↔ 15,5 cm
↗ 34,5 cm
⬇ 8 cm

154 Set Databox A



↔ 18 cm
↗ 28 cm
⬇ 19 cm

155 Set Databox B



↔ 18 cm
↗ 28 cm
⬇ 19 cm

Стул

160 Maximo Forte motiv



↔ 68 cm
↗ 68 cm
⬇ -

161 Maximo Forte uni



↔ 68 cm
↗ 68 cm
⬇ -

Светильник

162 Mobilight



↔ 41 cm
↗ -
⬇ 60 cm

Поверхности

Дерево бука из отечественного леса

Для нашей мебели мы используем исключительно бук из отечественных лесов, который отличается уникальными экологическими свойствами и используется в Германии для изготовления высококачественной мебели из массивного дерева. Тем самым мы гарантируем качество древесины, которая поставляется производителю мебели из многолетних лесных хозяйств наикратчайшим путем.

Многослойные панели набираются вручную из узких реек, тщательно сортируемых и подбираемых по цвету, а затем склеиваются. Предметы мебели из массивного дерева обычно изготавливаются малыми сериями без прямой связи с заказом и помещаются на склад. Это означает, что между отдельными наборными рейками и образцами мебели возможны небольшие цветовые различия, что, однако, не является законным основанием для рекламаций.

Рекомендации по уходу содержатся в инструкциях по монтажу или обслуживанию. В случае мебели с поверхностями, обработанными маслом/воском, к каждому столу прилагается комплект для ухода. Избегайте намокания дерева, сильного загрязнения поверхностей, высоких температур и больших колебаний влажности воздуха.

Поверхности

Лакированные поверхности сначала тонко шлифуются, а затем покрываются износостойким и экологически чистым водяным лаком, предохраняющим поверхность от преждевременного износа. Подобные, слегка блестящие поверхности лучше всего подходят для мест с повышенной влажностью.

Обработанная твердым воском поверхность имеет то преимущество, что она может восстанавливаться и освежаться. Кроме того, твердый воск, состоящий на 100% из натуральных веществ (льняное масло, пчелиный и карнаубский воск), усиливает впечатление от натурального массивного дерева.



Поверхность, обработанная водяным лаком

			Ovato 202	Ovato Compact 204	Vota Combi 205	Страница
Письменные столы	202	Ovato			■	Стр. 48
	204	Ovato Compact			■	
	205	Vota Combi	■	■		
Компьютерный стол	211	Duo	■	■	■	Стр. 52
	212	Trio	■	■	■	
	221	Picco Mobil	■	■	■ ■ ■	
Additions	231	Side Top	■	■	■	Стр. 56
	232	1/2 Top	■	■	■	
	233	1/4 Top	■	■	■	
	235	Printer Top	■	■	■	
	236	Side Top Plus	■	■	■	
	239	Add-on				
	240	Bag Up	■	■	■	
	241	Back Top	■	■	■	
	243	Flex Deck	■	■	■	
	244	Back Top Compact				
	245	Flex Deck Compact				
Опции	151	CPU-Station				Стр. 68
	152	CPU-Mobil				
	153	Set Mediabox				
	154	Set Databox A				
	155	Set Databox B				
Стул	160	Maximo Forte motiv				Стр. 62
	161	Maximo Forte uni				
светильник	162	Mobilight				Стр. 66



Поверхность, обработанная маслом/воском





Лучше, чем письменный стол у папы

Штефан охотно проводит время в своей комнате. Здесь он любит читать о далеких странах, которые он хотел бы посетить в будущем.



Домашние задания он делает за своим письменным столом. Здесь у него все под руками и содержится в полном порядке, чтобы не тратить время на поиски.





...а если папа дома, то с его помощью можно тут же проверить произношение иностранных слов, потому что (Штефан это хорошо знает) для далекого путешествия требуется хорошее знание иностранного языка.



А теперь можно и погулять – с помощью отца все домашние задания сделаны, и на футбольной площадке Штефана уже ждут друзья...







Ovato

Письменный стол с огромным выдвижным ящиком



◀ **Огромный выдвижной ящик имеет три отделения:** 2х формата DIN A4 и 1х формата DIN A3. Книги, тетради и многое другое всегда найдут здесь надлежащее место.

Для того, чтобы карандаши и ручки не лежали в ящике «как попало», предусмотрен резиновый вкладыш, на котором уже ничего не перепутается.



Ovato Compact

Идеальное решение для маленьких помещений



Когда не хватает места, приходится во многом себе отказывать. Но не с Ovato Compact, потому что здесь нет места компромиссам: несколько более узкий (ширина 91 см), но с теми же преимуществами, что и у Ovato, он является идеальным письменным столом для небольших помещений.

Цветовые акценты можно менять по собственному усмотрению.



При покупке стола moll, покупатель получает сразу всю палитру цветов.

Со всеми столами поставляется комплект декора в 6 цветах.

В профиле захвата металлического выдвижного ящика (Ovato и Ovato Compact) непосредственно под столешницей имеется отделение с цветными пленками.



В каждом письменном столе также имеется: подпорка для книг с расписанием уроков и прижим для фиксирования страниц. Дополнительно к этому: чертежный шаблон с интегрированной лупой и держателем карандашей – в едином конструктиве.

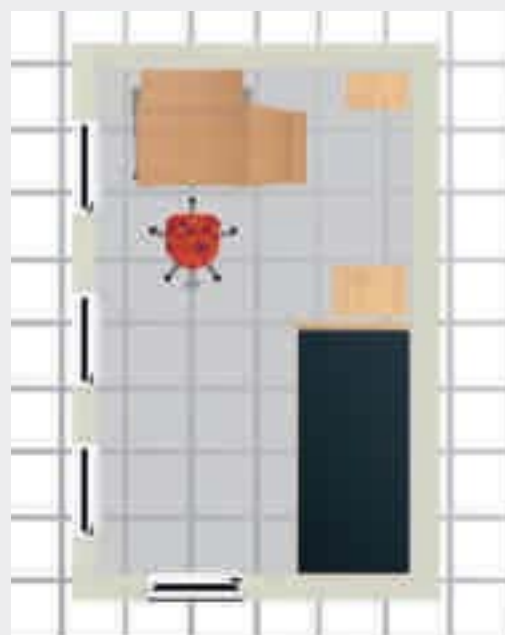

Vota Combi

Когда PC является центральным пунктом...

подходит для работы с любым компьютерным оборудованием, таким как: ноутбук или PC, с обычным или TFT монитором



▼ Откидывающаяся вверх клавиатура

Панель клавиатуры в компьютерном столе, с помощью запатентованного трехступенчатого механизма, откидывается вверх вровень со столешницей и, тем самым, увеличивает рабочую поверхность почти на 30%. Возникающая при этом большая опора для рук способствует работе без ущерба для здоровья при оптимальном расстоянии глаз до монитора, а также достаточно большой поверхности для документов.



Кабельный канал ►

Особенно практичной деталью компьютерного стола является раскрывающийся по всей ширине кабельный канал из алюминиевых профилей. В нем можно спрятать штепсельные колодки, блоки питания и кабели, положив конец раздражающему хаосу перепутанных кабелей.



Эргономика персонального компьютера

Вполне естественно, что в наши дни дети растут в окружении компьютеров. Однако многочасовая работа за компьютером при неправильной посадке может вредно отражаться на организме ребенка.

Кабельный батлер ►

Вставной зажим из пружинной стали держит «в железных руках» все кабели, которые в противном случае лежали бы под компьютерным столом вдоль и поперек.

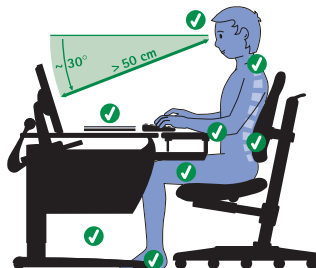
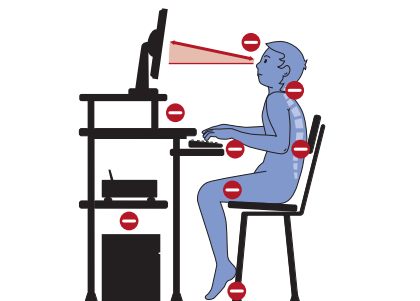

Правильная посадка за компьютером.

Неправильная посадка – это

- недостаточная дистанция для глаз
- неправильный угол зрения
- отсутствие опоры для рук
- напряженная посадка
- недостаточная свобода для ног
- недостаточное кровообращение в ногах

Правильная посадка

Своими компьютерными столами moll обеспечивает оптимальные, эргономические условия для работы.

- благодаря опускаемой панели монитор устанавливается всегда по направлению взгляда
- механизм выдвижения клавиатуры создает опору для рук, способствует ненапряженной работе и обеспечивает достаточное расстояния для глаз.



Контайнеры



◀ В отделениях ручек стола имеются цветные полоски, которые используются для замены декора. При этом всегда под рукой 6 различных цветов.



◀ Подушки сидений Pad

С этими подушками для сиденья тумбы Container Duo и Trio становятся подвижной табуреткой – для сестры или брата, для гостей или для репетитора. Подушка фиксируется на Container с помощью лент с липучкой. Чехол подушки легко снимается для чистки и стирается при 40°.

▼ Ролики с тормозом

С предварительно смонтированными роликами moll предлагает дополнительный комфорт. Двойные ролики с тормозом предотвращают случайное смещение роликов на неровностях или при вытягивании выдвижных ящиков. Эта функция поддерживается, кроме того, двумя фиксируемыми роликами спереди.





В Trio имеется 3 выдвижных ящика ►
 Нижний имеет увеличенную высоту для хранения громоздких предметов (высота = 12,5 см), а высота у двух верхних равна 7,5 см.



◀ Как Container Duo, так и Container Trio оснащены практичными угловыми скобами. При этом книги или папки-регистры, находящиеся на тумбе Container, не падают вниз.







Additions



Расширения столешницы

справа/слева с опорой

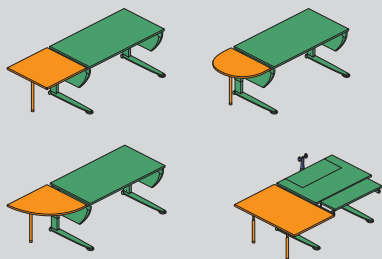

справа/слева без опоры

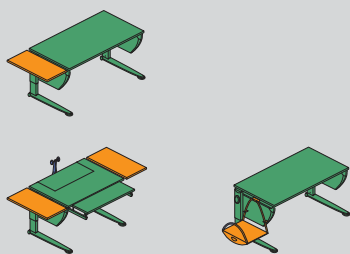

Комбинации столов

Примеры

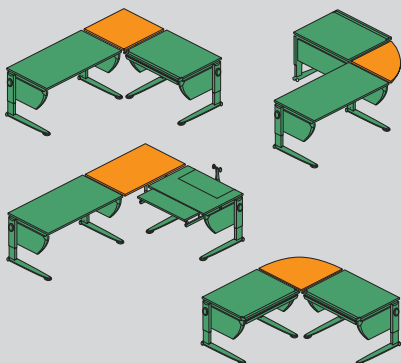

Увеличение поверхности стола

Подрастание мебели moll не ограничивается только учетом роста. Вместе с будущими потребностями наращивается также оснащение рабочего места.

Используя элементы Additions можно найти выход из любой ситуации с помещением: они подходят для крепления у письменных и компьютерных столов сбоку, а также сзади, если мешают стены.



Расширение столешницы в moll связано со стабильным креплением корпуса стола. Такое расширение гарантирует повышенную нагрузочную способность и обеспечивает симметричный интервал безопасности между панелями. Благодаря интервалу безопасности 25 мм столешницу можно устанавливать в наклонное положение также и с присоединенными Additions, не рискуя при этом защемить пальцы.





Регулировка высоты Comfort позволяет точно устанавливать высоту стола в соответствии с ростом – простым вытягиванием ручки.

Большое преимущество:

Additions «подрастают» вместе со столом. Благодаря сцеплению с приводом, все приставные элементы автоматически астраиваются по высоте вместе со столом, не требуя отдельной настройки.



Additions



Расширение вверх / сзади

для всех письменных столов

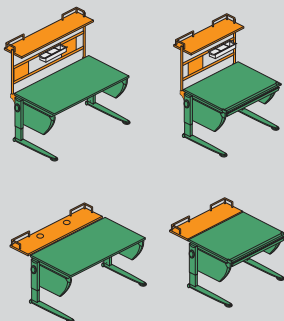

в соединении с Plus-Additions

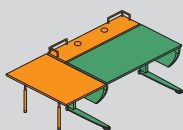

Многофункциональная стенка «Flex Deck»

Особенно там, где свободное место ограничено стенами, можно рекомендовать расширение в высоту и позади письменного стола.

Flex Deck от molli является практичной надстройкой в виде дополнительной полки. Она может использоваться, к примеру, как место для хранения папок-регистров и книг, или же в качестве полки для принтера, сканера и т.д. Две угловые скобы по краям препятствуют соскальзыванию объектов хранения с полки.



В комплекте с многофункциональной стенкой всегда имеются:

- 2 магнитные доски с цветными пленками для замены
- 1 бокс для носителей информации – для компакт-дисков и полезных мелочей
- 2 планки с крючками







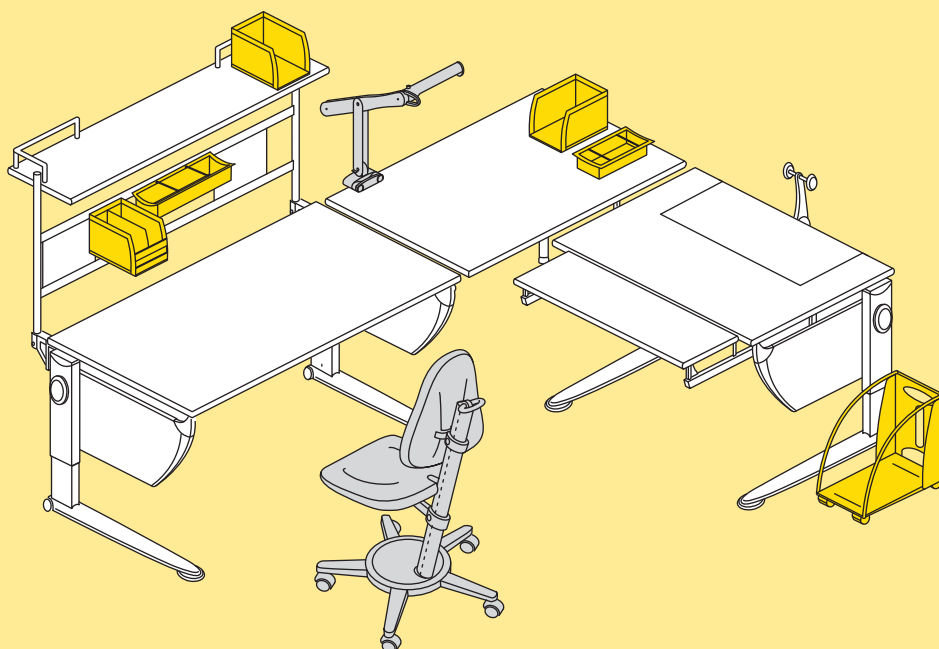

Стул, светильник и опции

Нижеследующие продукты подходят ко всем системам письменных столов moll

Maximo Forte

Индивидуальная эргономика при сидении

Телосложение каждого человека уникально. Благодаря отдельной регулировке высоты и глубины сиденья, а также регулировке высоты спинки, стул может оптимально настраиваться на различные периоды роста детей.



прим. 5 лет



прим. 8 лет



прим. 14 лет

Регулировка спинки и сиденья ►

Механика «Tab+Switch» обеспечивает простую и безопасную регулировку высоты. Спинка имеет также маятниковую опору для максимальной поддержки в области спины.

Благодаря устройству «Quick Lock» регулировка высоты и глубины сиденья выполняется безопасно и быстро. Амортизаторы обеспечивают повышенную динамику и дополнительный комфорт.



◀ Мерная шкала

Мерная шкала позволяет выбрать правильную установку высоты в соответствии с ростом.



Стабильная крестовина основания ►

С большим поворотным кругом – для устойчивости и легкого вращения. Комбинированные ролики с тормозом подходят, как для твердого, так и для мягкого пола.

Наш совет: на паркетном полу используйте коврик, позволяющий избежать следов и царапин на паркете.



◀ Потайной ящик

Для хранения «секретов» можно использовать 2 отделения, скрытые под поверхностью сиденья

На выбор предлагается 7 материалов «motiv» с узором и 6 цветных однотонных материалов «uni»

Чехлы из материала «motiv»

Материал: 100% искусственное волокно.
 Антистатическая пропитка
 30 000 циклов испытаний на истирание по Мартиндалю
 Светостойкость (макс. = 8): 7 (от «хорошо» до «очень хорошо»)
 Выцветание (макс. = 5): 4 (от «хорошо» до «очень хорошо»)
 Защита от пятен благодаря импрегнированию «скотчгард»



Butterfly

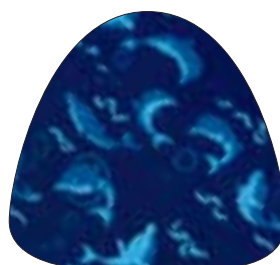

Dolphin



Magic

Чехлы из материала «uni»

(для Maximo Forte и Pad (115)(215))

Материал: 100% искусственное волокно.
 Антистатическая пропитка
 80 000 циклов испытаний на истирание по Мартиндалю
 Светостойкость (макс. = 8): 5 («хорошо»)
 Выцветание (макс. = 5):
 4-5 (от «хорошо» до «очень хорошо»)
 Волокно отталкивает пятна и грязь
 Ткани проверены на содержание токсичных веществ
 в соответствии с экологическим стандартом ko-Tex Standard 100



Ruby



Royal



Night

Все чехлы снимаются и стираются при 40° с применением «мягкого» стирального порошка.



Zappa



Hearts



Momu grey



Football

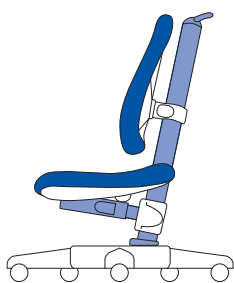

Если чехол надоел, то у нас можно очень просто заказать новый



Hip

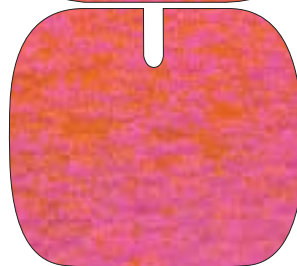

Apricot



Melon

Mobilight



Неслепящее освещение

Освещение должно быть на каждом столе, другое дело, как и откуда приходит свет. Освещение должно быть ярким, неслепящим, не создающим теней, экономным и гибким.

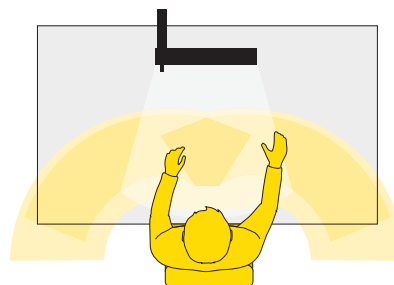

Mobilight оснащен сложной шарнирной консолью и рефлектором с углом 90° . Рефлектор можно переставлять так, чтобы исключить тени от рук и головы – для пишущих, как правой, так и левой рукой.

Светильник оснащается энергосберегающей лампой.



С помощью запатентованной консоли с зажимом светильник за один прием может быть закреплен или перемещен на столешнице/Addition. К консоли с зажимом снизу, установлен специальный ключ для регулировки шарнира.



Extras



◀ Set Databox A

Штабелируемые вертикальные коллекторы из высококачественного полимерного материала поставляются в 6 привлекательных цветах. Объем поставки включает комплект из 2 шт.

Комплект удобен, например, в случае переполненных папок-регистров или книг, а также для компьютерных принадлежностей...



◀ Set Databox B

Оснащается перегородкой и ручкой из алюминия, особенно хорошо подходит для папок-регистров, магазинов и т.д. Сменные цветные бумажные полоски удобны для надписей.

Один такой бокс можно особенно рекомендовать как принадлежность для Flex Deck и Container Mega. Объем поставки включает комплект из 2 шт.

▶ CPU-Station

Стационарная PC-консоль для настольного процессора или небольшого процессора-башни. Облегчает уборку пола, поскольку процессор не стоит на полу.



▶ CPU-Mobil

Перемещаемая PC-тележка облегчает, с одной стороны, доступ к сетевой розетке подключения компьютера, а с другой – уборку пола. В достаточно вместительной шахте надежно помещается кабель.



◀ Set Mediabox

Штабелируемое приспособление для CD/DVD (макс. 30 шт.), канцелярских принадлежностей, дискет и т.д. с переставляемыми разделительными скобами и нескользящим вкладышем основания.

Бокс для носителей информации особенно можно рекомендовать как принадлежность для Flex Deck и Container Mega. Объем поставки: один комплект содержит 2 шт.

