

ИНСТРУМЕНТЫ

ДЛЯ ХИРУРГИИ И ИМПЛАНТОЛОГИИ

СОДЕРЖАНИЕ

• О компании "БОНА-ДЕНТ"	4
• Продукция "ORANGE" UNICORP INSTRUMENTS INC.	4
• Материалы и инструменты для НКР	5
• Титановые мембраны (Smart Builder)	7
• Инструменты для костной пластики	8
• Мукатомы, трепаны, фрезы, периотомы, остеотомы, долото	10
• Измерители и остеометры	12
• Ручки для скальпелей	12
• PRF Инструменты	13
• Кюретажные ложки, распаторы	14
• Иглодержатели	15
• Ретракторы	17
• Люксаторы	18
• Пинцеты	20
• Ножницы и микродержатели	21
• Щипцы, эмалевые ножи	22
• Элеваторы	26
• Инструменты для пародонтологии	27
• Ортопедические наборы, ключи, винты, отвертки	28
• Osteoplastic материалы	29
• Синтетические полимерные зубы "Verident"	34
• Стерилизация (боксы, кассеты)	35
• Инструкция по стерилизации	36
• Ималантаты MeDENT Implants Systems	37
• Хирургические наборы MeDENT	38

О компании

Компания «**БОНА-ДЕНТ**» основана в 1994 году. Наша деятельность направлена на поставку высококачественной стоматологической продукции: расходных стоматологических материалов, хирургических инструментов, различных протетических систем и систем имплантации зарубежных производителей, по самым доступным ценам.

За время своего существования компания зарекомендовала себя как надежный поставщик на российском рынке и с каждым годом все больше партнеров медицинских учреждений выбирает "BONA DENT" для постоянного сотрудничества на долгосрочной основе. Мы ценим каждого клиента и заботимся о каждом заказе.

С 2012 года мы являемся эксклюзивным представителем компании "UNICORP INSTRUMENTS INC." на территории стран ЕАЭС. **ORANGE (TEXAS, USA)** - производитель стоматологического и медицинского инструментария. Продукция компании "UNICORP INSTRUMENTS INC. **ORANGE**" - отвечает всем требованиям международных медицинских стандартов, что подтверждено сертификатами: ISO-13485:2003; 13485:2012; CE-2007/47EEC;FDA.

Американские инструменты «**ORANGE**» изготовлены из медицинской стали высшего качества (420), что обеспечивает превосходную производительность, долговечность, надежность и бескомпромиссное качество. Наши инструменты специально спроектированы и изготовлены с учетом строгих стандартов производства. Эргономичные конструкции обеспечивают максимальный комфорт и безопасность, как для врача, так и для пациента.

Сталь инструмента, обеспечивает высокую устойчивость к коррозии, термо и дезинфекционной обработке. Эргономическая форма инструмента и облегченный вес ручки, делают работу врача наиболее удобной.

Большой ассортимент, качество и надежность медицинского инструмента "**UNICORP INSTRUMENTS INC. ORANGE**" удовлетворяет требованиям самых взыскательных врачей.

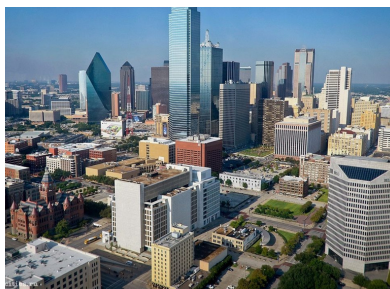

В чем преимущество работы с нашей компанией?

- Мы учитываем главные потребности наших клиентов, поэтому принцип нашей работы заключается на профессионализме и индивидуальном подходе.
- Все предлагаемые нами товары, имеют сертификаты качества и лицензии.
- Возможность скорости доставки по всей территории Российской Федерации.
- Наличие доступных цен и гибкой системы скидок. Товары с нашего сайта представлены в разных ценовых категориях, чтобы вы смогли подобрать для себя все, что искали, учитывая при этом ваши потребности и финансовые возможности.
- Большой ассортимент продукции. У нас представлена только самая лучшая продукция на исключительных условиях. Мы являемся импортерами от прямых производителей и считаем неприемлемым предлагать клиентам сходную по характеристикам, однако существенно отличающуюся по качеству продукцию. Исходя из этого, покупая у нас, можно быть уверенным, что приобретаемый товар является лучшим из всех, которые представляет стоматологический рынок.

Мы будем рады видеть Вас в числе наших клиентов. Нам есть, что предложить НАШИМ ДИЛЕРАМ!

WWW.BONA-DENT.RU

МАТЕРИАЛЫ И ИНСТРУМЕНТЫ ДЛЯ НКР

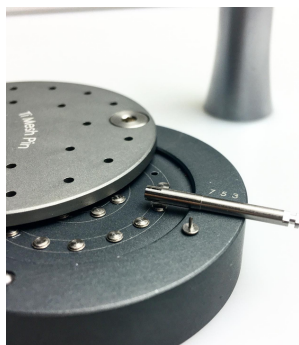

НАБОР ДЛЯ БЕЗУДАРНОЙ ФИКСАЦИИ МЕМБРАН

- Наконечник KAVO (SMARTMATIC S53)
- Пинодержатель (короткий или длинный)
- Кассета для стерилизации и хранения пинов
- Упаковка пинов 0.6MM (в упаковке 25 шт.)

KAVO
Dental Excellence

Набор разработан для простой и удобной фиксации мембран на кости. Универсальный дизайн безударных пинов, позволяет использовать их в любой, даже самой сложной клинической ситуации. Благодаря конструкции происходит лучшая фиксация пина в костной ткани, и простое его удаление при необходимости. Безударные пины изготавливаются из титанового сплава, поэтому они биосовместимы. Прочный стержень и острый кончик пина позволяют работать с плотной костью. Подходят для фиксации коллагеновых, PTFE и титановых мембран. Новый метод фиксации безударных пинов 0.6мм при помощи углового наконечника имеет ряд преимуществ:

- Пациент избегает ударов молотком в челюсть, в отличие от работы с обычными пинами;
- Установка безударного пина с язычной стороны очень удобна;
- Одна рука свободна, безударные пины устанавливаются при помощи наконечника;
- Мембрана не наматывается на пин как при фиксации винтом;
- Установка одного пина занимает от 2 до 7 секунд;
- Фиксируется в любом типе кости;
- Протокол установки: рекомендует выставить на физиодиспенсоре 300-500 оборотов, с торком 30Н/см.



ТИТАНОВЫЕ ПИНЫ ДЛЯ БЕЗУДАРНОЙ ТЕХНИКИ

- диаметр стержня пина: 0,6 mm
 - диаметр шляпки пина: 2,5 mm
 - высота шляпки пина: 0,5 mm
 - высота рабочей части пина: 2,0 mm; 2,7 mm; 4 mm; 5 mm; 10 mm
- 10 шт. в упаковке
25 шт. в упаковке

*при покупке от 50 шт. действует специальное предложение



ПИНОДЕРЖАТЕЛЬ ДЛЯ УГЛОВОГО НАКОНЕЧНИКА "KAVO"

- короткий - 12 mm
- длинный - 18 mm

С помощью пинодержателя осуществляется простой и контролируемый захват пина из кассеты, а также точное и надежное позиционирование пина в нужном месте на кости. Отсоединить пинодержатель от пина после установки так же просто, он легко отщелкивается при наклоне.



КАССЕТА ДЛЯ СТЕРИЛИЗАЦИИ И ХРАНЕНИЯ ПИНОВ

- вместимость на 25 шт.

Стерилизация пинов — один из ключевых этапов в работе любого врача. В стоматологии эта процедура проводится для уничтожения всех микроорганизмов с поверхности инструментов. Рекомендуем вам придерживаться норм стерилизации, чтобы инструменты служили долго.



УГЛОВОЙ НАКОНЕЧНИК KAVO "SMARTmatic PROPHY S53"

SMARTmatic S53 - угловой осциллирующий наконечник, 8:1 KaVo (Германия) - обладает многими технологическими особенностями такими как: высококачественная нержавеющая сталь, малогабаритная головка, сбалансированность. Угловой наконечник S53 можно устанавливать на все микромоторы INTRAmatic (LUX) и микромоторы с разъемом, соответствующим ISO 3964/DIN 13940.



ВИНТЫ САМОНАРЕЗНЫЕ ДЛЯ КОСТНОЙ ПЛАСТИКИ

Универсальный самонарезающий винт для костной пластики, предназначен для фиксации титановых сеток, резорбируемых и нерезорбируемых мембран, пластики костными блоками (реверс-блоки, пластика по методу Кури), стабилизации костных блоков (винирная техника). Особенность: жесткая и надежная фиксация самонарезающего винта на жале отвертки по типу шарикового аттачмента в целях безопасности пациента.

- Ø1,5x3 mm / Ø1,5x4 mm / Ø1,5x5 mm / Ø1,5x7 mm



ТИТАНОВЫЕ ПИНЫ ДЛЯ УДАРНОЙ ТЕХНИКИ

- Пины изготовлены из биорезистентного сплава (Ti-6Al-4V);
- в упаковке 25 штук;
- легко установить в костной ткани любой плотности при помощи прямого или изогнутого пинодержателя;
- извлекается при помощи шестигранной отвертки;
- стерилизуются автоклавированием в стерилизационной кассете.

*при покупке от 50 шт. действует специальное предложение



РУЧНАЯ ОТВЕРТКА ДЛЯ УДАРНОЙ ТЕХНИКИ

- для удаления пинов
- шестигранная отвертка с сечением 1,1mm



ПИНОДЕРЖАТЕЛИ ДЛЯ УДАРНОЙ ТЕХНИКИ

- для вкручивания ударных пинов
- изогнутый или прямой на выбор



ОТВЕРТКА ДЛЯ УСТАНОВКИ ВИНТОВ

- обеспечивает легкую и безопасную установку винтов в кость любой плотности.
- съемное жало, длиной 60mm.

ВИНТЫ ЦИЛИНДРИЧЕСКИЕ ДЛЯ БЛОКОВ И МЕМБРАН



- Ø1,5 x 3 mm
- Ø1,5 x 5 mm
- Ø1,5 x 7 mm
- Ø1,5 x 9 mm
- Ø1,5 x 11 mm
- Ø1,5 x 13 mm

ВИНТЫ ОРТОДОНТИЧЕСКИЕ С ОТВЕРСТИЕМ ДЛЯ ЛИГАТУРНОЙ ПРОВОЛОКИ



- Ø1,6 x 9 mm
- Ø1,6 x 11 mm
- Ø1,6 x 13 mm
- Ø2,0 x 9 mm
- Ø2,0 x 11 mm
- Ø2,0 x 13 mm

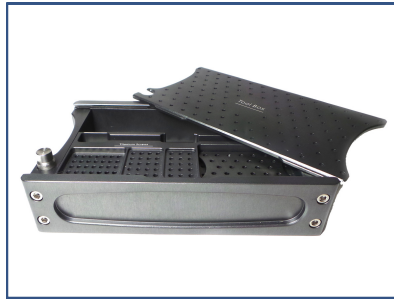

КЕЙС ДЛЯ СТЕРИЛИЗАЦИИ И ХРАНЕНИЯ СЕТОК/ВИНТОВ

- средний



КЕЙС ДЛЯ СТЕРИЛИЗАЦИИ И ХРАНЕНИЯ СЕТОК/ВИНТОВ

- большой

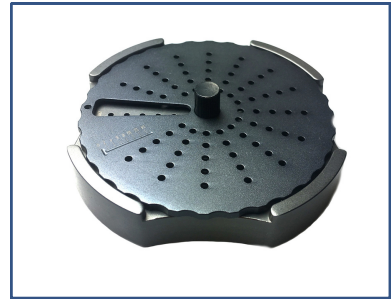

КАССЕТА ДЛЯ СТЕРИЛИЗАЦИИ И ВИНТОВ НА 70 ШТ.

- для винтов D 90mm



АРТ.4051

МОЛОТОК МАЛЫЙ 140ГР.

- 140mm съёмные тефлоновые накладки



АРТ.4053

МОЛОТОК СРЕДНИЙ 150ГР.

- 190mm съёмные тефлоновые накладки, полая ручка



АРТ.4052

ИМПЛАНТОЛОГИЧЕСКИЙ 320ГР.

- 180mm съёмные тефлоновые накладки

ТИТАНОВЫЕ МЕМБРАНЫ (Smart Builder)

Нерезорбируемые титановые мембраны (Ti-6Al-4V) для аугментации костных дефектов резидуального гребня. Перфорация способствует высокой пролиферации сосудов, препятствуя образованию серотом и прорастанию соединительной ткани. Несмотря на наличие перфорации, мембрана имеет высокие барьерные свойства. При небольшой толщине мембраны обладают достаточной жесткостью для сохранения формы профиля реконструируемого участка, минимизируя нагрузку на переостальный лоскут, практически, исключая риск прорезывания. Мембрана может фиксироваться при помощи пинов или винтов. Наличие специального перфоративного отверстия позволяет фиксировать мембрану при помощи винта-заглушки на имплантат или спейсер.



МЕМБРАНА "А"



МЕМБРАНА "В"

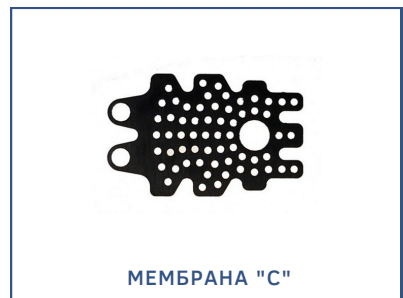

МЕМБРАНА "С"



МЕМБРАНА 12*20



МЕМБРАНА 20*25



МЕМБРАНА 35*50

ИНСТРУМЕНТЫ ДЛЯ КОСТНОЙ ПЛАСТИКИ

ОДНОРАЗОВЫЙ КОСТНЫЙ СКРЕБОК "EASY BONE SCRAPER"

EASY BONE SCRAPER - Передняя часть согнута так, чтобы боковой доступ к полости рта был легким. Лезвие используется при повороте на 90°, а также при повороте на 360°. Поскольку продукт прозрачен, вы можете в реальном времени увидеть количество взятой аутологичной кости.

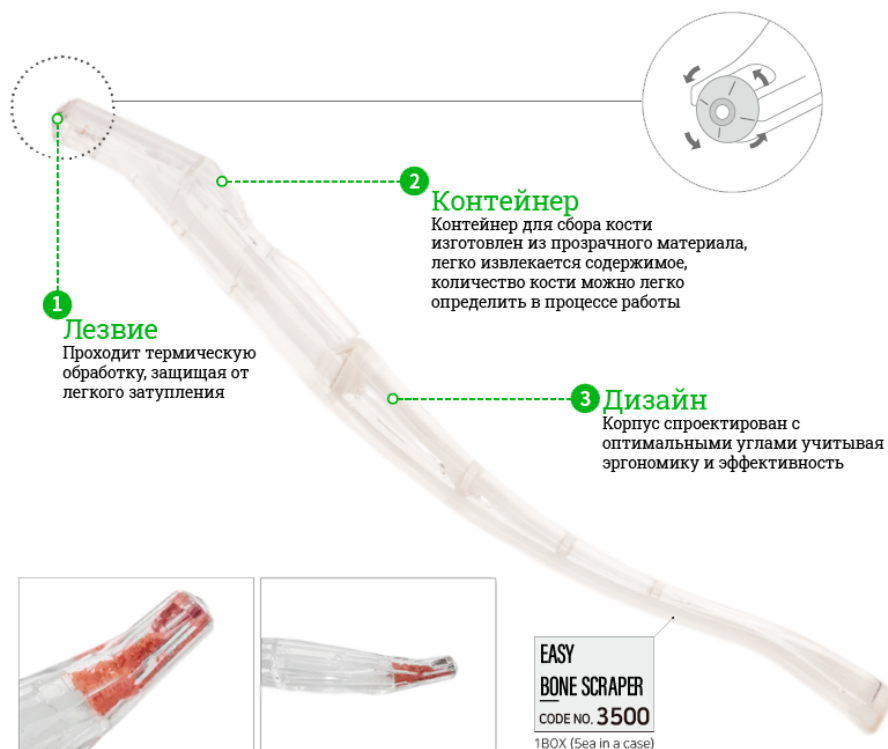

КОСТНАЯ МЕЛЬНИЦА С ПЛАСТИКОВОЙ РУЧКОЙ



КОСТНАЯ МЕЛЬНИЦА "GOLD" 43*29



КОСТНАЯ СТУПКА



КОСТНАЯ ЧАШКА



КОСТНАЯ МЕЛЬНИЦА



КОСТНАЯ СТУПКА С КРЫШКОЙ



АРТ. 4471

КОСТНЫЙ УПЛОТНИТЕЛЬ 3-4mm



АРТ. 4472

КОСТНЫЙ УПЛОТНИТЕЛЬ 6-8mm



АРТ. 4474

ЛОЖКА УПЛОТНИТЕЛЬ

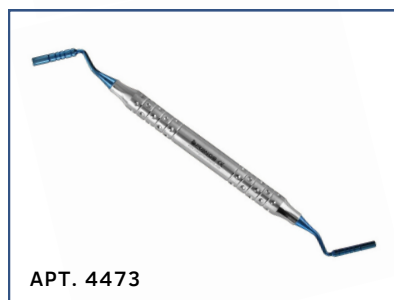

АРТ. 4473

КОСТНЫЙ УПЛОТНИТЕЛЬ
"BLUE TITANIUM"

- Ø 8 mm / Ø 11 mm / Ø 13 mm
- Ø 15 mm / Ø 18 mm



АРТ. 4475

КОСТНЫЙ УПЛОТНИТЕЛЬ-ЛОЖКА
"BLUE TITANIUM"

- Ø 2 mm / Ø 4 mm / Ø 6 mm
- Ø 8 mm / Ø 10 mm



АРТ. 4476

КОСТНЫЙ ШПАТЕЛЬ
"BLUE TITANIUM"



АРТ. 4032

КОСТНЫЙ СКРЕБОК
ИЗОГНУТЫЙ

- сменные лезвия



АРТ. 4031

КОСТНЫЙ СКРЕБОК
ПРЯМОЙ

- сменные лезвия



АРТ. 4031A/4032B

СМЕННОЕ ЛЕЗВИЕ К КОСТНОМУ
СКРЕБКУ

- 4031A - лезвие для прямого
- 4032B - лезвие для изогнутого



АРТ. 4654

КОСТНАЯ ЛОВУШКА

- сменный стальной фильтр



АРТ. 4651

АСПИРАТОР ХИРУРГИЧЕСКИЙ

- Ø 3 mm
- Ø 3.5 mm



АРТ. 4921

КОСТНЫЙ ШПРИЦ 160 mm

- A Ø 5,5*6,5 mm / C Ø 3,5*4,5 mm
- B Ø 4,5*5,5 mm / D Ø 2,5*3,5 mm



НАБОР ДЛЯ РАСТЯЖЕНИЯ НАДКОСТНИЦЫ "SOFT BRUSHING KIT"

МУКАТОМЫ, ТРЕПАНЫ, ФРЕЗЫ, ДОЛОТО, ПЕРИОТОМ



ТВЕРДОСПЛАВНЫЕ ФРЕЗЫ ДЛЯ ОТКРЫТОГО СИНУС-ЛИФТИНГА

- Ø 6 mm - маленькая
- Ø 8 mm - большая



АЛМАЗНЫЕ ФРЕЗЫ ДЛЯ ЗАКРЫТОГО СИНУС-ЛИФТИНГА

- Ø 2.9 mm - маленькая
- Ø 3.5 mm - средняя
- Ø 3.8 mm - большая



АЛМАЗНЫЕ ФРЕЗЫ ДЛЯ ОТКРЫТОГО СИНУС-ЛИФТИНГА

- Ø 6*25.3 mm - маленькая
- Ø 8*26.4 mm - большая



АРТ. 4001

НАБОР ТРЕПАНОВ 8 ШТ.

- Ø 3 mm / Ø 4 mm / Ø 5 mm / Ø 6 mm
- Ø 7 mm / Ø 8 mm / Ø 9 mm / Ø 10 mm



АРТ. 4002

НАБОР ТРЕПАНОВ 3 ШТ.

- Ø 4.8 mm / Ø 5.5 mm / Ø 6.3 mm



АРТ. 4003

НАБОР МУКАТОМОВ 3 ШТ.

- Ø 4.5 mm / Ø 5.2 mm / Ø 5.8 mm



АРТ. 4004

НАБОР МУКАТОМОВ 4 ШТ.

- Ø 4 mm / Ø 5 mm
- Ø 6 mm / Ø 7 mm



АРТ. 4006

ФРЕЗЫ ДЛЯ РАСЩЕПЛЕНИЯ ГРЕБНЯ

- Ø 2.5 mm / Ø 3 mm / Ø 3.5 mm
- Ø 4 mm / Ø 4.5 mm / сверло, сепарац. диск, ключ для фрез



ФРЕЗА ДЛЯ ЗАБОРА КОСТИ 4mm

- Имеет фиксацию стоппера от 1 mm до 4 mm с шагом 1 mm



АРТ. 2891

НАБОР ПЕРИОТОМ С НАСАДКАМИ

- рукоятка 1 шт.
- насадки съемные 5 шт.

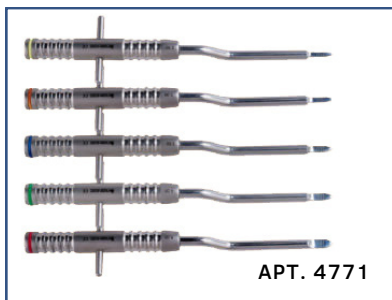

АРТ. 4771

НАБОР КОСТНЫХ РАСШИРИТЕЛЕЙ

- Ø 2.5 mm / Ø 3 mm / Ø 3.5 mm
Ø 4 mm / Ø 5 mm

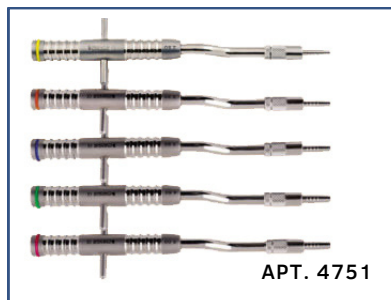

АРТ. 4751

НАБОР ОСТЕОТОМ БАЙОНЕТ

- Ø 2.8 mm / Ø 3.3 mm / Ø 3.9 mm
Ø 4.6 mm / Ø 5 mm



АРТ. 4901

НАБОР ДОЛОТО 4 ШТ.

- кассета для стерилизации 1 шт.
- шайбер изогнутый 4 шт.
- 140 мм молоток 1 шт.

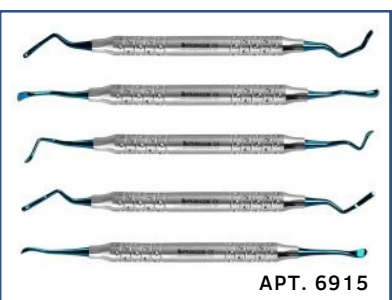

АРТ. 6915

НАБОР ДЛЯ ТУННЕЛЬНОЙ ТЕХНИКИ

- кассета 1 шт.
- кюреты в ассортименте 5 шт.

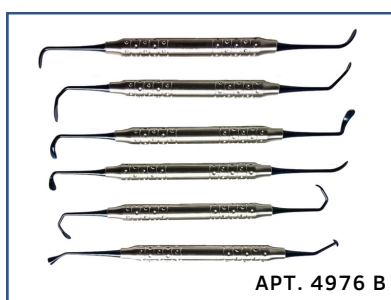

АРТ. 4976 B

НАБОР ДЛЯ СИНУС-ЛИФТИНГА "BLUE"

- арт. 4976 G - набор "GOLD"
- кассета 1 шт.
- кюреты в ассортименте 6 шт.

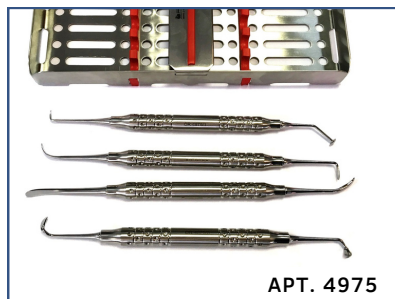

АРТ. 4975

НАБОР ДЛЯ СИНУС-ЛИФТИНГА

- кассета для стерилизации 1 шт.
- кюреты 4 шт.

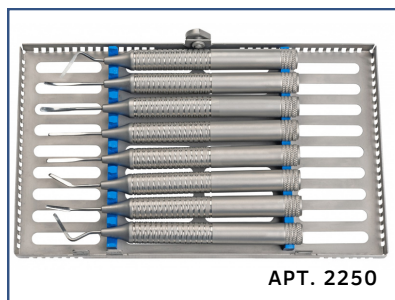

АРТ. 2250

НАБОР ГИБКИХ ПЕРИОТОМ

- кассета для стерилизации 1 шт.
- периотом изогнутый 8 шт.
- ручной винт 2 шт.



БОЛЬШОЙ ИМПЛАНТОЛОГИЧЕСКИЙ НАБОР АРТ. 4952

- в наборе: инструмент 21 шт. с кассетой для стерилизации
- набор для синус-лифтинга 5 шт.
- набор остеотом 5 шт.
- набор костных расширителей 5 шт.
- набор долот градуированных 4 шт.
- 140 мм молоток 1 шт.
- костная ступка с крышкой 1 шт.

ИЗМЕРИТЕЛИ И ОСТЕОМЕТРЫ

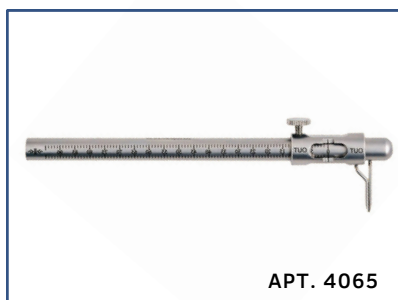

APT. 4065

ИЗМЕРИТЕЛЬ ИНТЕРВАЛА ДЛИНЫ

- для измерения имплантата

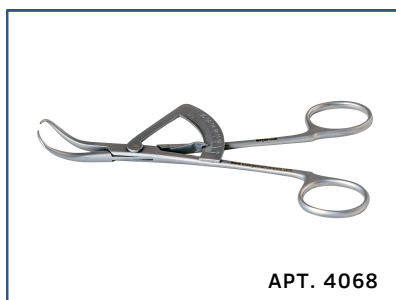

APT. 4068

ОСТЕОМЕТР "CASTROVIEJO BONE CALIPER"



APT. 4061

ОСТЕОМЕТР "CASTROVIEJO GAUGE SMALL STR"

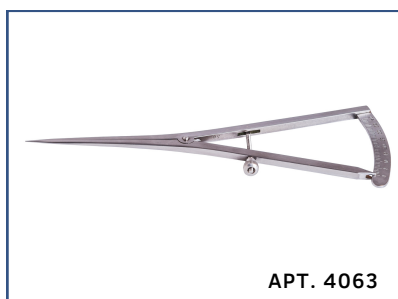

APT. 4063

ОСТЕОМЕТР "CASTROVIEJO GAUGE LARGE STR"



APT. 4064

ОСТЕОМЕТР "CASTROVIEJO GAUGE LARGE ANG"



APT. 4066

ОСТЕОМЕТР "CASTROVIEJO BONE CALIPER CVD"

РУЧКИ ДЛЯ СКАЛЬПЕЛЕЙ

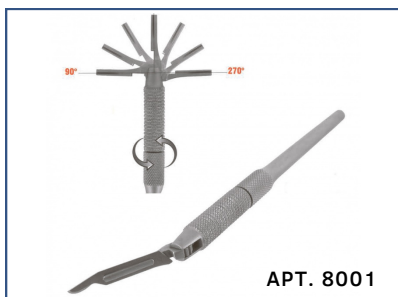

APT. 8001

РЕГУЛИРУЕМАЯ РУЧКА СКАЛЬПЕЛЯ

- 160mm



APT. 8003

РУЧКА СКАЛЬПЕЛЯ С ЛИНЕЙКОЙ

- 125mm



APT. 8005

КРУГЛАЯ РУЧКА СКАЛЬПЕЛЯ

- арт.8005 - 145mm прямой
- арт.8006 - 145mm изогнутый



APT. 8007

ДВУСТОРОННЯЯ РУЧКА СКАЛЬПЕЛЯ

- 145mm



APT. 8024

РУЧКА С ДВОЙНЫМ ЛЕЗВИЕМ

- 145mm



APT. 8009

КРУГЛАЯ РУЧКА СКАЛЬПЕЛЯ

- арт.8008 - 145mm прямой
- арт.8009 - 145mm изогнутый

PRF ИНСТРУМЕНТЫ



АРТ. 9851

PRF BOX

- со специальными контейнерами и ступкой



АРТ. 9011

ЛОТОК PRF (в ассортименте)

- арт.9011 - прямоугольный
- арт.9026 - круглый



АРТ. 9050

ШТАТИВ ДЛЯ ПРОБИРОК

- вместимость штатива 12 пробирок



АРТ. 9850

НАБОР ИНСТРУМЕНТОВ PRF

- APRF box - арт. 9851
- Лоток круглый - арт. 9026
- Лоток прямоугольный - арт. 9011
- PRF-шпатель - арт. 4458
- Ложка для внесения костного материала - арт. 4476
- Штатив для пробирок - арт. 9050
- Пинцет хирургический "GIRAFFE" - арт. 8144
- Ножницы "GOLDMAN-FOX" 130 mm - арт. 8042
- Костный штопфер 3-4 mm - арт. 4471
- Костный штопфер 6-8 mm - арт. 4472
- Пинцет хирургический "SEMKEN" 150 mm - арт. 8115



АРТ. 4458

PRF ШПАТЕЛЬ

- для внесения сгустков и мембран на операционное поле



АРТ. 4476

ЛОЖКА ДЛЯ КОСТНОГО МАТЕРИАЛА

- для внесения костного материала в донорский участок



АРТ. 4471

КОСТНЫЙ ШТОПФЕР

- арт. 4471 - 3-4 mm
- арт. 4472 - 6-8 mm



АРТ. 8042

НОЖНИЦЫ "GOLDMAN-FOX"

- 130 mm хирургические изогнутые



АРТ. 8144

ПИНЦЕТ "GIRAFFE"

- для удобства извлечения сгустков из пробирок



АРТ. 8115

ПИНЦЕТ "SEMKEN"

- 150 mm, хирургический прямой

КЮРЕТАЖНЫЕ ЛОЖКИ, РАСПАТОРЫ

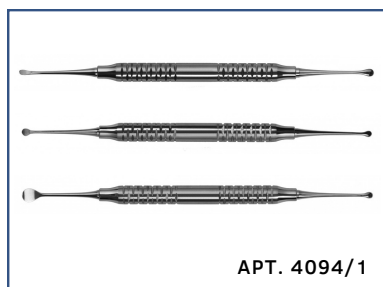

АРТ. 4094/1

ЛОЖКА КЮРЮТАЖНАЯ "MOLT"
КРУГЛАЯ 3.5-7 mm

- арт. 4094/2 - овальная 3-4 mm
- арт. 4094/3 - круглая 3-4 mm

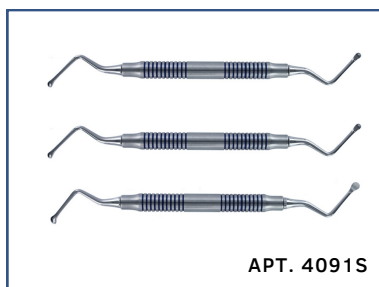

АРТ. 4091S

ЛОЖКА КЮРЮТАЖНАЯ
"LUCAS" 2.5 mm

- арт. 4092s - 3 mm
- арт. 4093s - 3.5 mm

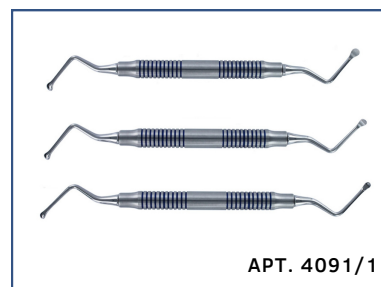

АРТ. 4091/1

ЛОЖКА КЮРЮТАЖНАЯ
"LUCAS" 2.5 mm

- арт. 4091/2 - 3 mm
- арт. 4091/3 - 3.5 mm



АРТ. 4162

РАСПАТОР "BUSER" 4-4.5 mm



АРТ. 4163

РАСПАТОР "P24G" 4-5 mm



АРТ. 4164

РАСПАТОР "MOLT" 5-8 mm



АРТ. 4165

РАСПАТОР "PRICHARD"
4.5-10.5 mm



АРТ. 4166

РАСПАТОР "GOLDMAN-FOX"



АРТ. 4291

КОСТНЫЙ РАШПИЛЬ



АРТ. 4292

КОСТНЫЙ РАШПИЛЬ



АРТ. 4293

КОСТНЫЙ РАШПИЛЬ



АРТ. 4294

КОСТНЫЙ РАШПИЛЬ

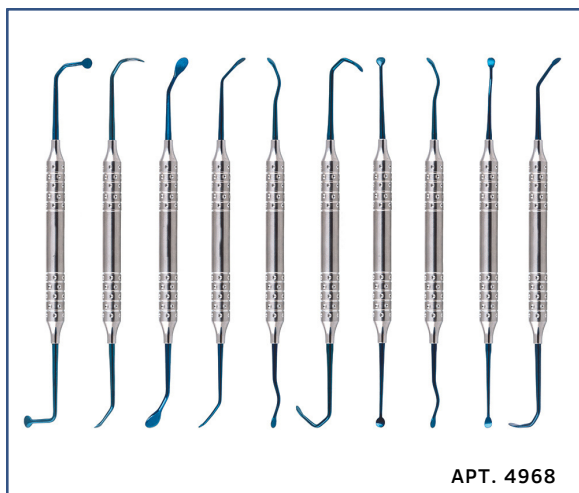

APT. 4968

КЮРЕТЫ ДЛЯ СИНУС ЛИФТИНГА
"BLUE TITANIUM"

- набор кюрет 10 шт. с кассетой для стерилизации

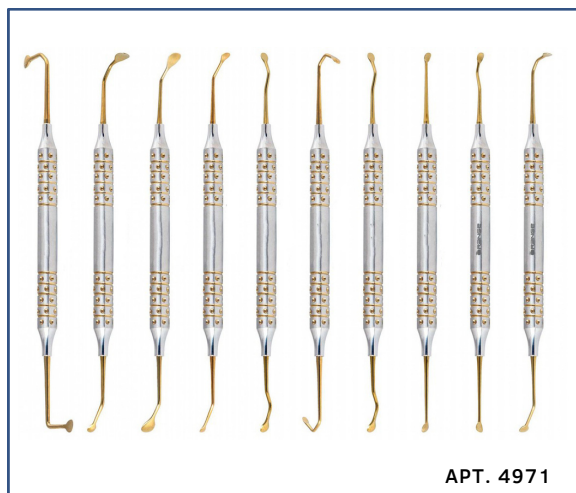

APT. 4971

КЮРЕТЫ ДЛЯ СИНУС ЛИФТИНГА
"GOLD TITANIUM"

- набор кюрет 10 шт. с кассетой для стерилизации

ИГЛОДЕРЖАТЕЛИ



APT. 8230

ИГЛОДЕРЖАТЕЛЬ ПРЯМОЙ
"CRILE-WOOD"

- арт. 8230 - 150 mm
- арт. 8229 - 180 mm

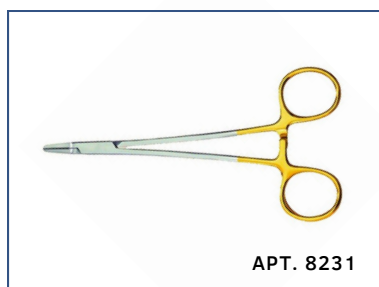

APT. 8231

ИГЛОДЕРЖАТЕЛЬ ПРЯМОЙ
"RYDER"

- 150 mm



APT. 8232

ИГЛОДЕРЖАТЕЛЬ ПРЯМОЙ
"DALICATE"

- 150 mm

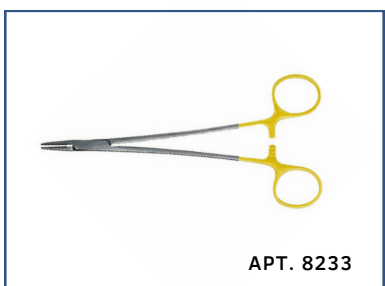

APT. 8233

ИГЛОДЕРЖАТЕЛЬ ПРЯМОЙ
"MAYO-HEGAR"

- арт. 8233 - 180 mm
- арт. 8234 - 150 mm

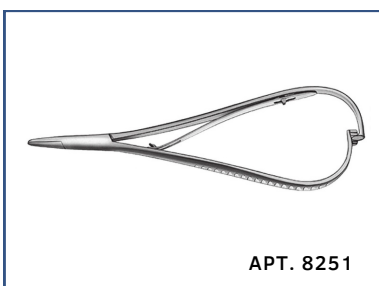

APT. 8251

ИГЛОДЕРЖАТЕЛЬ ПРЯМОЙ
"MATHIEU"

- арт. 8251 - 140 mm
- арт. 8252 - 170 mm

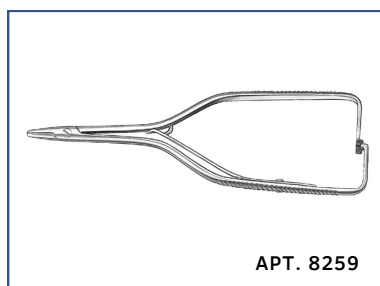

APT. 8259

ИГЛОДЕРЖАТЕЛЬ ПРЯМОЙ
"BOYTON"

- 120 mm

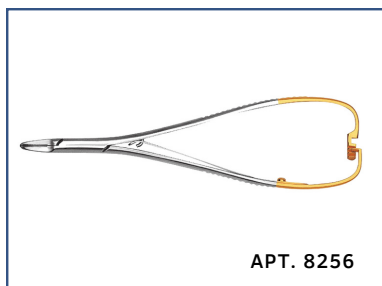

Арт. 8256

ИГЛОДЕРЖАТЕЛЬ ПРЯМОЙ
"LICHTENBERG"

- 170 mm

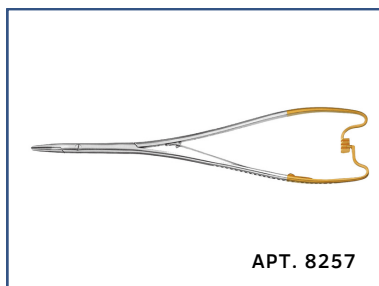

Арт. 8257

ИГЛОДЕРЖАТЕЛЬ ПРЯМОЙ
"HOESEL"

- 200 mm

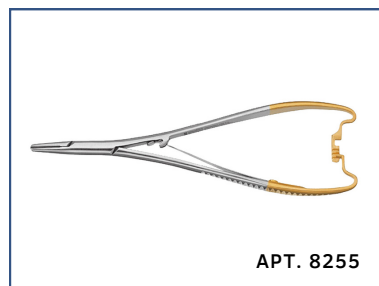

Арт. 8255

ИГЛОДЕРЖАТЕЛЬ ПРЯМОЙ
"MATHIEU-OLSEN"

- 140 mm

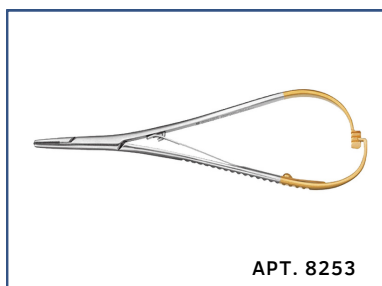

Арт. 8253

ИГЛОДЕРЖАТЕЛЬ ПРЯМОЙ
"MATHIEU"

- арт. 8253 - 140 mm
- арт. 8254 - 170 mm

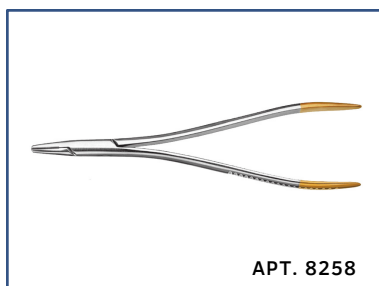

Арт. 8258

ИГЛОДЕРЖАТЕЛЬ ПРЯМОЙ
"LANGENBECK"

- 180 mm

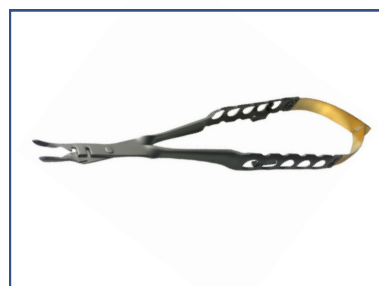

ИГЛОДЕРЖАТЕЛЬ ОБЛЕГЧЕННЫЙ
MICRO, CASTROVIEJO

- арт. 8395 - прямой 140 mm
- арт. 8396 - изогнутый 140 mm

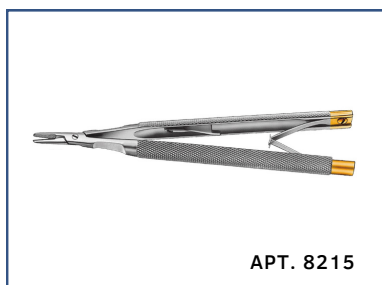

Арт. 8215

ИГЛОДЕРЖАТЕЛЬ МИКРО,
CASTROVIEJO

- арт. 8215 - прямой 140 mm
- арт. 8216 - изогнутый 140 mm

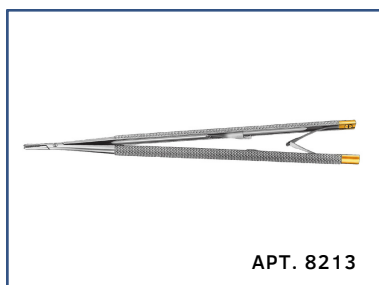

Арт. 8213

ИГЛОДЕРЖАТЕЛЬ МИКРО,
CASTROVIEJO

- арт. 8213 - прямой 180 mm
- арт. 8214 - изогнутый 180 mm

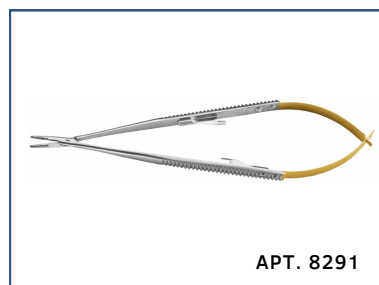

Арт. 8291

ИГЛОДЕРЖАТЕЛЬ ПРЯМОЙ, С
НОЖНИЦАМИ, HOESEL

- арт. 8291 - 180 mm
- арт. 8292 - 140 mm

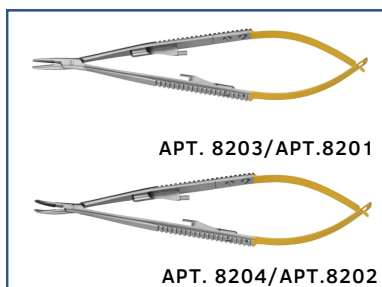

Арт. 8203/Арт.8201

Арт. 8204/Арт.8202

ИГЛОДЕРЖАТЕЛЬ CASTROVIEJO

- арт. 8203 - прямой 140 mm
- арт. 8201 - прямой 180 mm
- арт. 8204 - изогнутый 140 mm
- арт. 8202 - изогнутый 180 mm

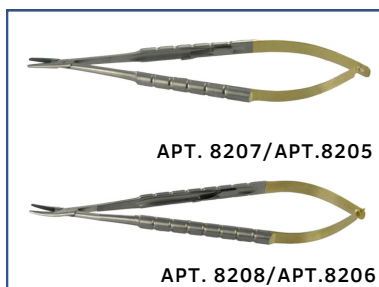

Арт. 8207/Арт.8205

Арт. 8208/Арт.8206

ИГЛОДЕРЖАТЕЛЬ CASTROVIEJO
С КРУГЛОЙ РУЧКОЙ

- арт. 8207 - прямой 140 mm
- арт. 8205 - прямой 180 mm
- арт. 8208 - изогнутый 140 mm
- арт. 8206 - изогнутый 180 mm

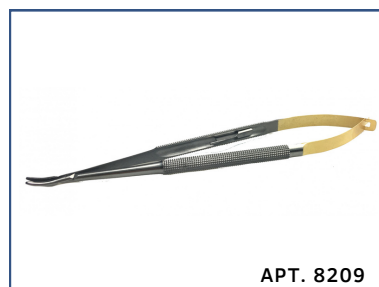

Арт. 8209

ИГЛОДЕРЖАТЕЛЬ CASTROVIEJO
180 mm

- арт. 8209 - прямой 180 mm
- арт. 8210 - изогнутый 180 mm

РЕТРАКТОРЫ



APT. 8907

РЕТРАКТОР ЩЕЧНЫЙ
"MINNESOTA" 140 MM



APT. 8908

РЕТРАКТОР ЩЕЧНЫЙ
"MINNESOTA" 150 MM



APT. 8921

ЩЕЧНЫЙ "WIEDER"
140 MM



APT. 8945

РЕТРАКТОР "KILNER"
130 MM



APT. 8992-1

РЕТРАКТОР "DOYEN-MOLT"
140 mm



APT. 8921

ВЕСТИБУЛЯРНЫЙ РЕТРАКТОР
"UNIVERSAL" 230 MM

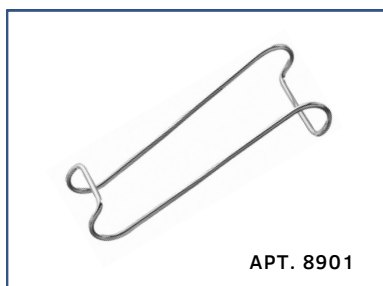

APT. 8901

РЕТРАКТОР ГУБНОЙ
"COLUMBIA" 140 MM

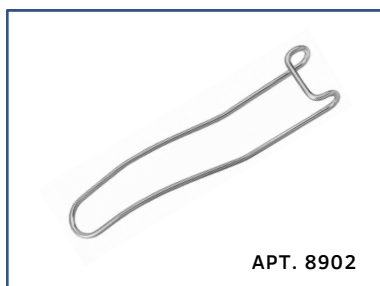

APT. 8902

ГУБНОЙ "STERBERG"
160 MM



APT. 8995

ВЕСТИБУЛЯРНЫЙ РЕТРАКТОР
"UNIVERSAL" 170 MM

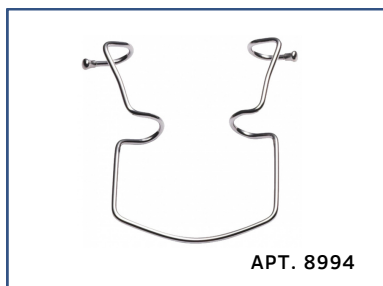

APT. 8994

"ORINGER MOUTH SPREADER"
50*110 MM / 60*115 MM

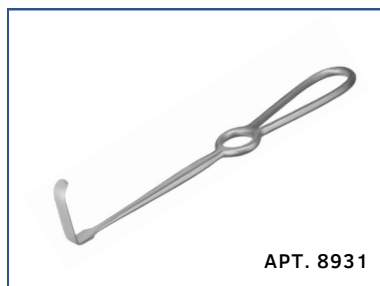

APT. 8931

РЕТРАКТОР ЩЕЧНЫЙ
"LANGENBECKL" 230 MM



APT. 8922

РАНОРАСШИРИТЕЛЬ
"WASSMUND" 220 MM



APT. 8950

УНИВЕРСАЛЬНЫЙ
"ORIENTABLE" 200 MM



APT. 8951/2

ЩЕЧНЫЙ "MIDDEELDORPF"
190 MM

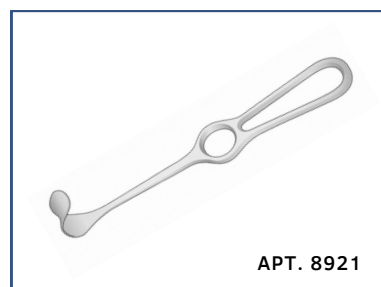

APT. 8921

ЩЕЧНЫЙ "KOCHER"
210 MM



АРТ. 8941

РАНОРАСШИРИТЕЛЬ
"SENN-MILLER" 160 ММ



АРТ. 8960

РАНОРАСШИРИТЕЛЬ ПРУЖИННЫЙ
"SPRING-NECK" 150 ММ



АРТ. 8965/3

РАНОРАСШИРИТЕЛЬ
160 ММ

ЛЮКСАТОРЫ



АРТ. 2931

НАБОР ЛЮКСАТОРОВ С ПЛАСТИКОВОЙ РУЧКОЙ 10 ШТ.



НАБОР ЛЮКСАТОРОВ С ПЛАСТИКОВОЙ
РУЧКОЙ 4 ШТ.

АРТ. 2932



НАБОР ЛЮКСАТОРОВ 4 ШТ.
С КЮРЕТОЙ

АРТ. 2053

ЛЮКСАТОРЫ В АССОРТИМЕНТЕ АРТ. 2553



ЛЮКСАТОРЫ В АССОРТИМЕНТЕ АРТ.2054

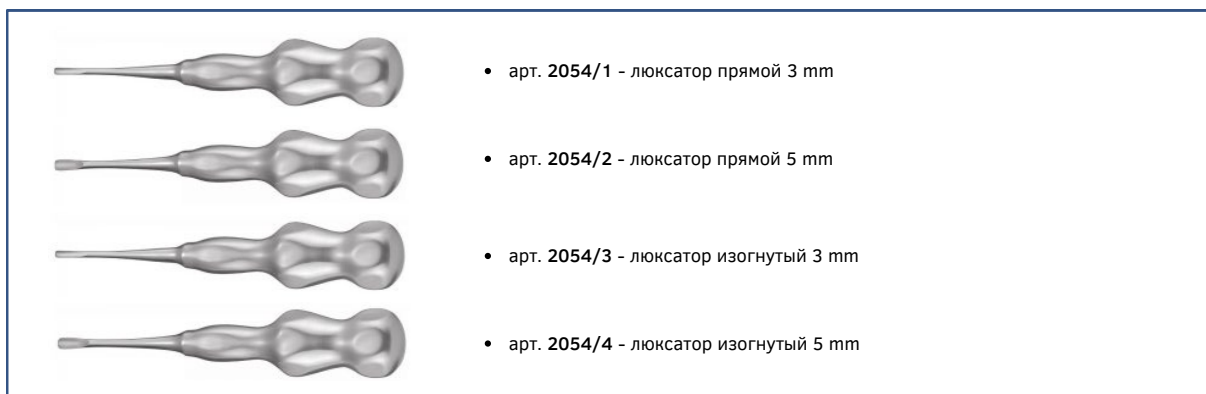

НАБОР ЛЮКСАТОРОВ В КАССЕТЕ "POWER E" 15 ШТ.

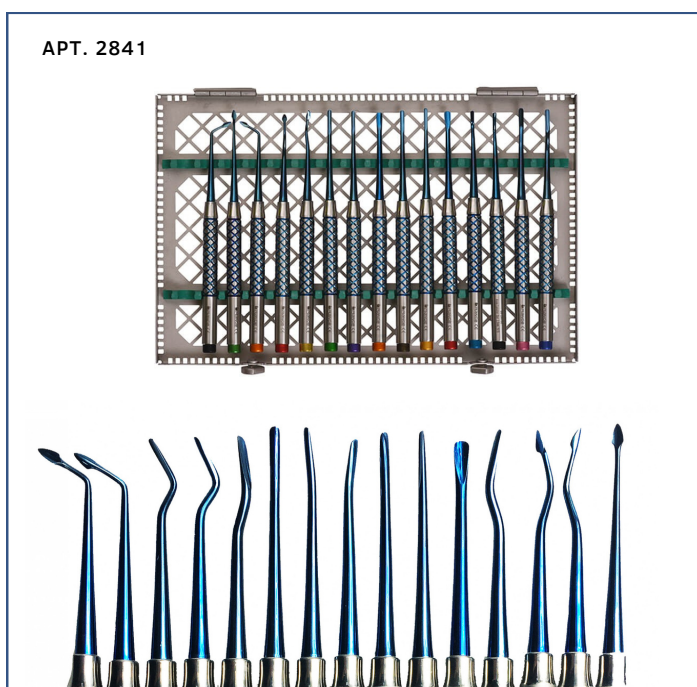

ЛЮКСАТОРЫ "POWER E" В АССОРТИМЕНТЕ



ПИНЦЕТЫ

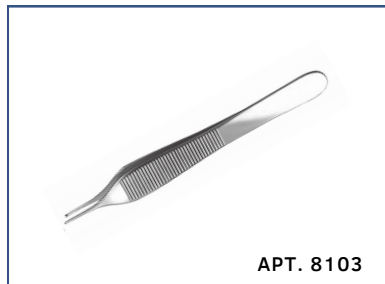

АРТ. 8103

"ADSON" 125 MM
ХИРУРГИЧЕСКИЙ

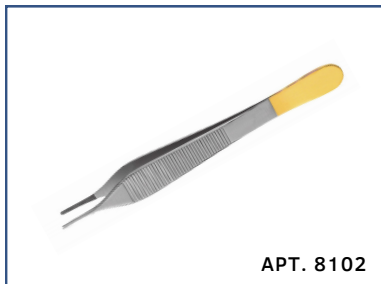

АРТ. 8102

"ADSON" 125 MM АНАТОМИЧЕСКИЙ
ВСТАВКИ ИЗ КАРБИД ВОЛЬФРАМА

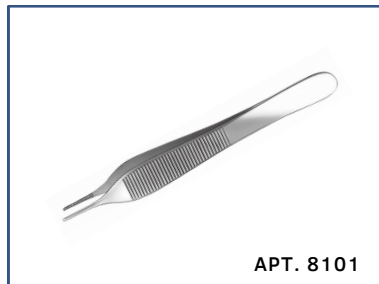

АРТ. 8101

"ADSON" 125 MM
АНАТОМИЧЕСКИЙ



АРТ. 8105

"MICRO-ADSON" 125 MM
ХИРУРГИЧЕСКИЙ

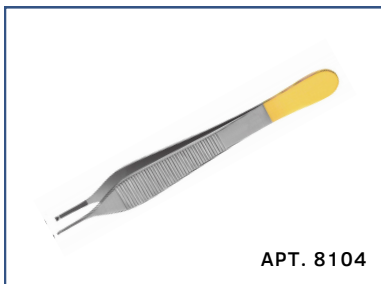

АРТ. 8104

"MICRO-ADSON" 125 MM
ВСТАВКИ ИЗ КАРБИД ВОЛЬФРАМА



АРТ. 8111

"ADSON-BROWN" 125 MM
АНАТОМИЧЕСКИЙ



АРТ. 8113

МИКРО ПИНЦЕТ 180 MM ПРЯМОЙ
УЛЬТРАТОНКИЙ 0.8 MM



АРТ. 8144

ПИНЦЕТ ХИРУРГИЧЕСКИЙ
"GIRAFFE"



АРТ. 8114

МИКРО ПИНЦЕТ 180 MM
ИЗОГНУТЫЙ, УЛЬТРАТОНКИЙ



АРТ. 8116

"SEMKEN" 150 MM
ХИРУРГИЧЕСКИЙ, ИЗОГНУТЫЙ



АРТ. 8118

"SEMKEN" 125 MM
ХИРУРГИЧЕСКИЙ, ИЗОГНУТЫЙ



АРТ. 8131

ПИНЦЕТ ШОВНЫЙ 150 MM
• Арт. 8132 / 8133 - прямой



АРТ. 8126

"DE WAKEY" 150 MM ПРЯМОЙ,
АНАТОМИЧЕСКИЙ



АРТ. 8127

"DE WAKEY" 150 MM ИЗОГНУТЫЙ,
АНАТОМИЧЕСКИЙ



АРТ. 8128

"CRANE-KAPLAN" 150 MM
ГРАДУИРОВАННЫЙ ДЛЯ СЛИЗИСТОЙ

НОЖНИЦЫ И МИКРОДЕРЖАТЕЛИ



Арт. 8055

ДЛЯ СЛИЗИСТОЙ "CASTROVIEJO"
УГЛОВЫЕ 180 ММ

- арт. 8053 - прямые 180 mm
- арт. 8054 - изогнутые 180 mm



Арт. 8056

ДЛЯ СЛИЗИСТОЙ "CASTROVIEJO"
ПРЯМЫЕ 150 ММ

- арт. 8057 - изогнутые 150 mm



Арт. 8059

ДЛЯ МЯГКИХ ТКАНЕЙ
"CASTROVIEJO" ПРЯМЫЕ 150 ММ

- арт. 8060 - изогнутые 150 mm



Арт. 8063

ДЕСНЕВЫЕ НОЖНИЦЫ ПРЯМЫЕ
110 ММ "NOYES"



Арт. 8064

НОЖНИЦЫ ДЕСНЕВЫЕ
ИЗОГНУТЫЕ 110 ММ "NOYES"



Арт. 8065

НОЖНИЦЫ ДЕСНЕВЫЕ УГЛОВЫЕ
110 ММ "NOYES"



Арт. 8852

CASTROVIEJO ИЗОГНУТЫЕ 140ММ

- арт. 8851 - прямые 140 mm



Арт. 8026

ПРЯМЫЕ "IRIS" 120 ММ



Арт. 8027

ИЗОГНУТЫЕ "IRIS" 120 ММ



Арт. 8028

УГЛОВЫЕ "IRIS" 120 ММ



Арт. 8030

S-ОБРАЗНЫЕ "LA - GRANDE" 120 ММ

- арт. 8029 - прямые 160 mm



Арт. 8041

ПРЯМЫЕ "GOLDMAN-FOX" 130 ММ



Арт. 8042

ИЗОГНУТЫЕ "GOLDMAN-FOX"
130ММ

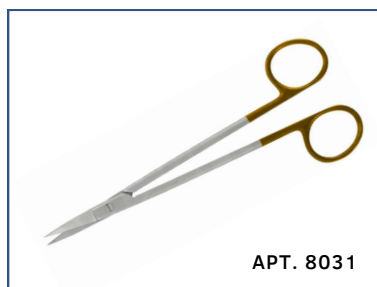

Арт. 8031

ПРЯМЫЕ, УДЛИНЕННАЯ РУЧКА,
"KELLY" 160 ММ



Арт. 8032

ИЗОГНУТЫЕ УДЛИНЕННАЯ РУЧКА,
"KELLY" 160 ММ

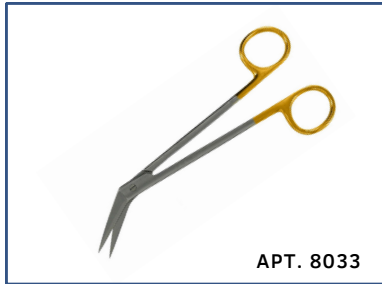

АРТ. 8033

УГЛОВЫЕ, УДЛИНЕННАЯ ПРЯМАЯ РУЧКА, "LOCKLIN" 160 ММ

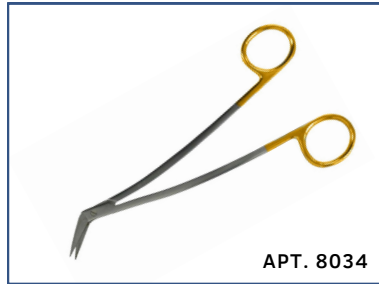

АРТ. 8034

УДЛИНЕННАЯ ИЗОГНУТАЯ РУЧКА, "LOCKLIN" 160 ММ



АРТ. 8035

УГЛОВЫЕ, УДЛИНЕННАЯ РУЧКА, "DEAN" 170 ММ

ЩИПЦЫ, ЭМАЛЕВЫЕ НОЖИ



АРТ. 2901

НАБОР ДЛЯ УДАЛЕНИЯ 12 ИНСТРУМЕНТОВ



АРТ. 2902

НАБОР ДЛЯ УДАЛЕНИЯ 11 ИНСТРУМЕНТОВ



АРТ. 2958МС

НАБОР ЩИПЦОВ ДЛЯ УДАЛЕНИЯ 7 ИНСТРУМЕНТОВ, ДЕТСКИЙ

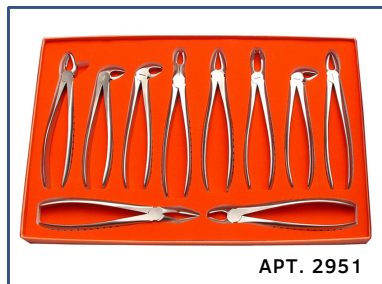

АРТ. 2951

НАБОР ЩИПЦОВ ДЛЯ УДАЛЕНИЯ, 10 ИНСТРУМЕНТОВ

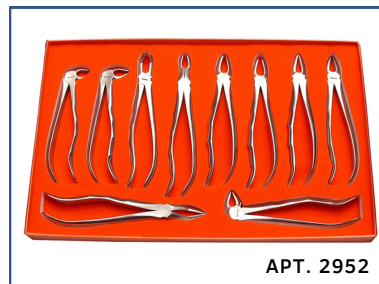

АРТ. 2952

НАБОР ЩИПЦОВ ДЛЯ УДАЛЕНИЯ 10 ИНСТРУМЕНТОВ

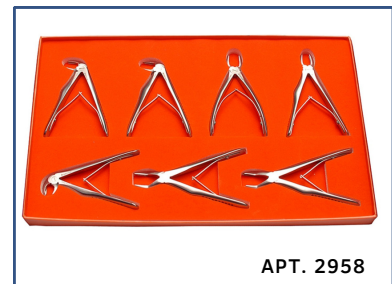

АРТ. 2958

НАБОР ЩИПЦОВ ДЛЯ УДАЛЕНИЯ 7 ИНСТРУМЕНТОВ, ДЕТСКИЙ

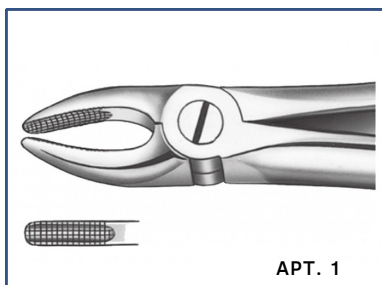

АРТ. 1

АНАТОМИЧЕСКАЯ РУЧКА, ВЕРХНИЕ РЕЗЦЫ/КЛЫКИ

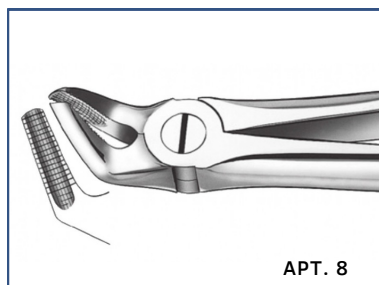

АРТ. 8

СТАНДАРТНАЯ РУЧКА, НИЖНИЕ ПРЕМОЛЯРЫ

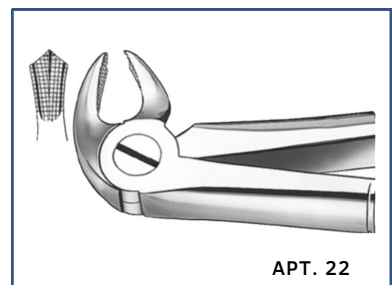

АРТ. 22

АНАТОМИЧЕСКАЯ РУЧКА, НИЖНИЕ МОЛЯРЫ

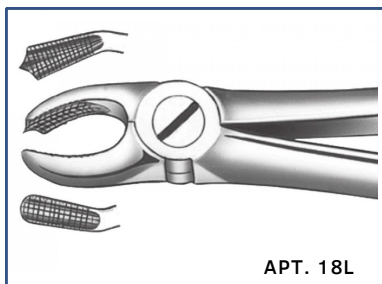

АРТ. 18L

АНАТОМИЧЕСКАЯ РУЧКА ВЕРХНИЕ МОЛЯРЫ, ЛЕВЫЕ

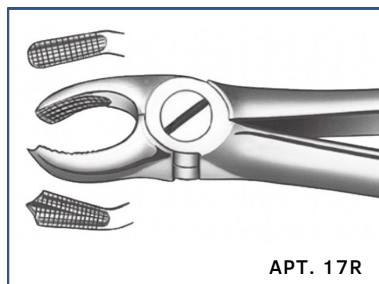

АРТ. 17R

АНАТОМИЧЕСКАЯ РУЧКА ВЕРХНИЕ МОЛЯРЫ, ПРАВЫЕ

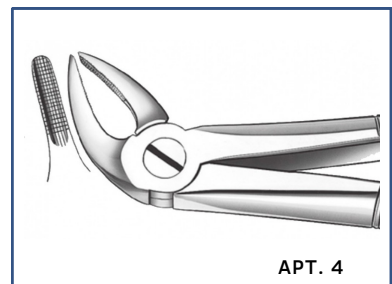

АРТ. 4

СТАНДАРТНАЯ РУЧКА НИЖНИЕ РЕЗЦЫ/КЛЫКИ

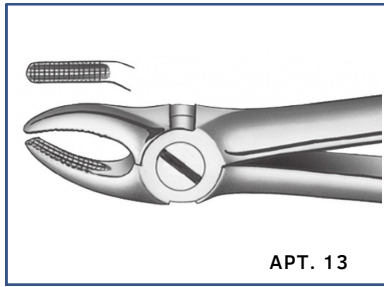

АНАТОМИЧЕСКАЯ РУЧКА,
НИЖНИЕ ПРЕМОЛЯРЫ

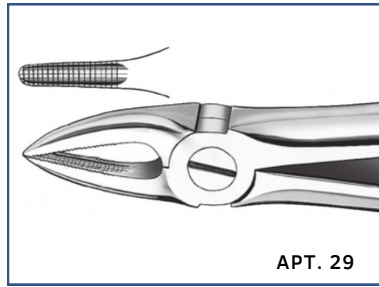

СТАНДАРТНАЯ РУЧКА
ВЕРХНИЕ КОРНЕВЫЕ

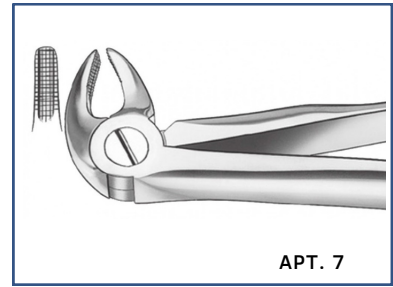

АНАТОМИЧЕСКАЯ РУЧКА
ВЕРХНИЕ ПРЕМОЛЯРЫ

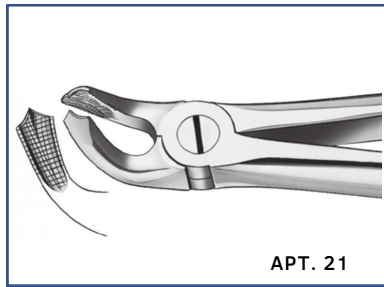

СТАНДАРТНАЯ РУЧКА
НИЖНИЕ МОЛЯРЫ

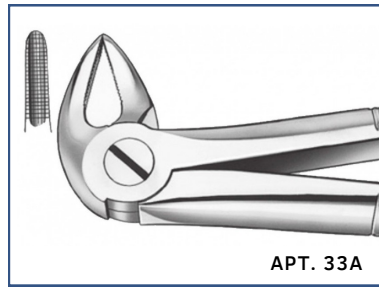

АНАТОМИЧЕСКАЯ РУЧКА
НИЖНИЕ МОЛЯРЫ

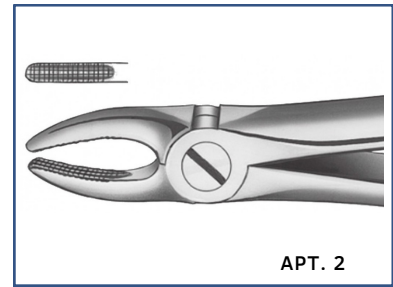

СТАНДАРТНАЯ РУЧКА
ВЕРХНИЕ РЕЗЦЫ/КЛЫКИ

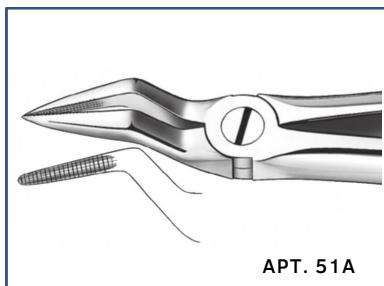

АНАТОМИЧЕСКАЯ РУЧКА
ВЕРХНИЕ КОРНЕВЫЕ

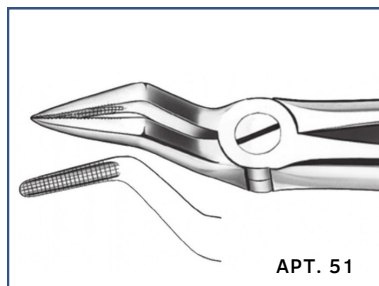

СТАНДАРТНАЯ РУЧКА
ВЕРХНИЕ КОРНЕВЫЕ

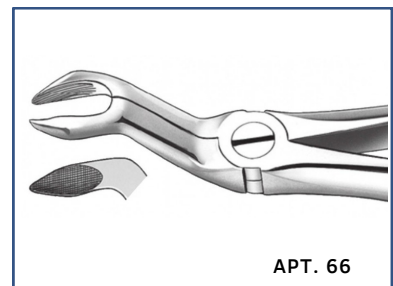

ОБЛЕГЧЕННАЯ
ВЕРХНИЕ МОЛЯРЫ ТРЕТЬИ

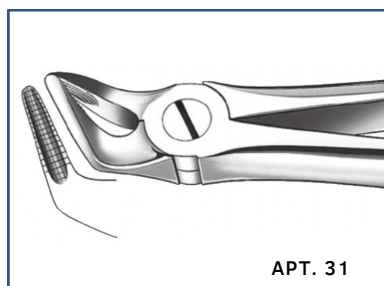

СТАНДАРТНАЯ РУЧКА
НИЖНИЕ КОРНЕВЫЕ

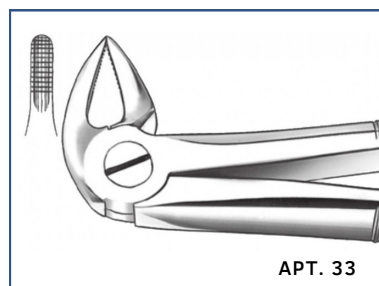

СТАНДАРТНАЯ РУЧКА
НИЖНИЕ МОЛЯРЫ

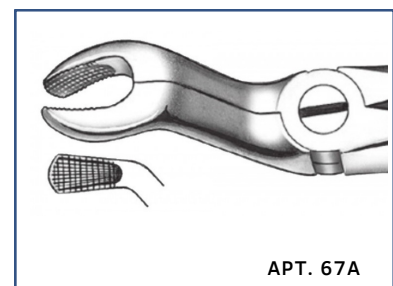

АНАТОМИЧЕСКАЯ РУЧКА
ВЕРХНИЕ МОЛЯРЫ ТРЕТЬИ

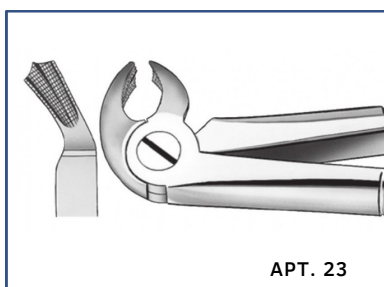

СТАНДАРТНАЯ РУЧКА
НИЖНИЕ МОЛЯРЫ ЛЕВЫЕ

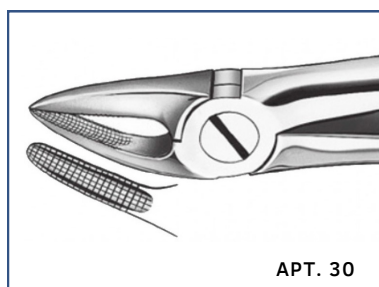

СТАНДАРТНАЯ РУЧКА
ВЕРХНИЕ КОРНЕВЫЕ

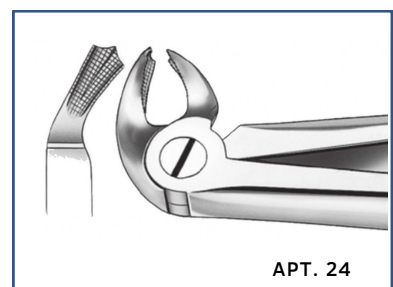

СТАНДАРТНАЯ РУЧКА
НИЖНИЕ МОЛЯРЫ ЛЕВЫЕ



СТАНДАРТНАЯ РУЧКА
НИЖНИЕ КОРНЕВЫЕ



СТАНДАРТНАЯ РУЧКА
НИЖНИЕ МОЛЯРЫ

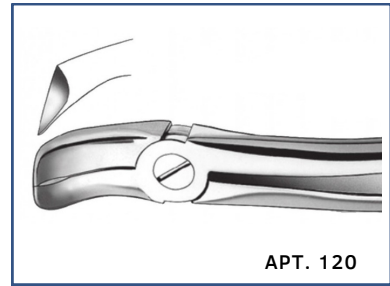

ПОЗОЛОЧЕННАЯ РУЧКА
НИЖНИЕ МОЛЯРЫ ТРЕТЬИ

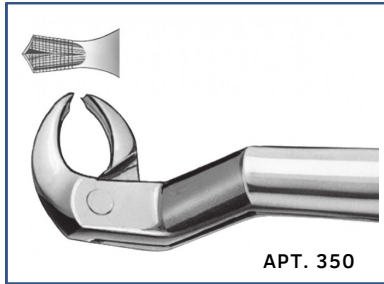

ПОЗОЛОЧЕННАЯ РУЧКА
НИЖНИЕ МОЛЯРЫ ЛЕВЫЕ

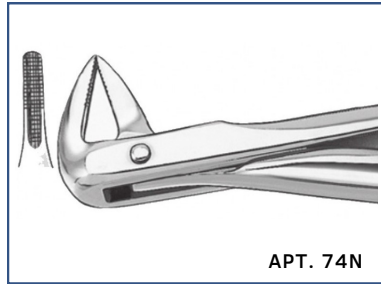

АНАТОМИЧЕСКАЯ РУЧКА
НИЖНИЕ КОРНЕВЫЕ

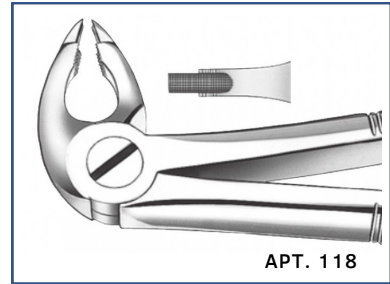

СТАНДАРТНАЯ РУЧКА
НИЖНИЕ КЛЫКИ/РЕЗЦЫ

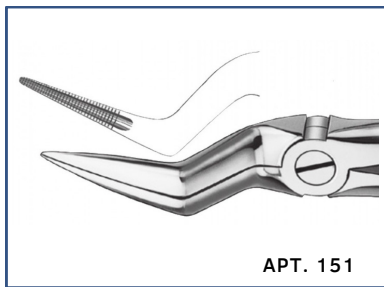

ПОЗОЛОЧЕННАЯ РУЧКА
ВЕРХНИЕ КОРНЕВЫЕ

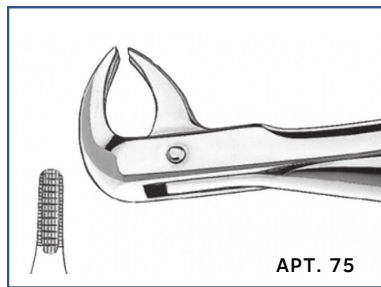

СТАНДАРТНАЯ РУЧКА
НИЖНИЕ ПРЕМОЛЯРЫ

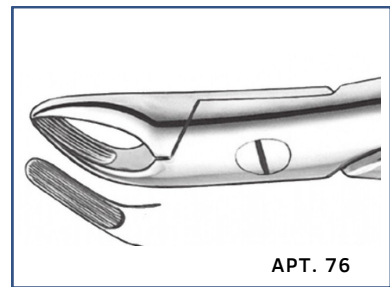

СТАНДАРТНАЯ РУЧКА
ВЕРХНИЕ КОРНЕВЫЕ

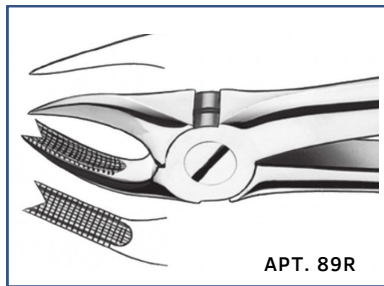

ВЕРХНИЕ МОЛЯРЫ ПРАВЫЕ

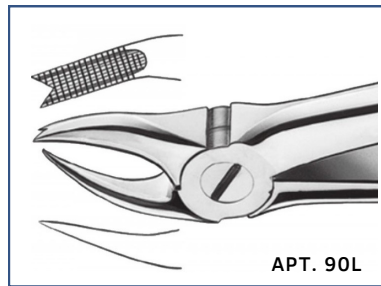

СТАНДАРТНАЯ РУЧКА
ВЕРХНИЕ МОЛЯРЫ ЛЕВЫЕ

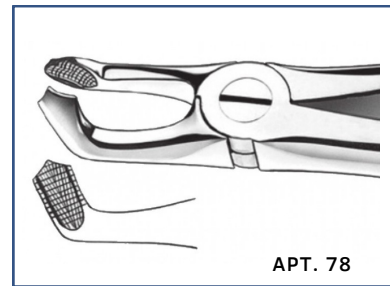

АНАТОМИЧЕСКАЯ РУЧКА
НИЖНИЕ МОЛЯРЫ ТРЕТЬИ

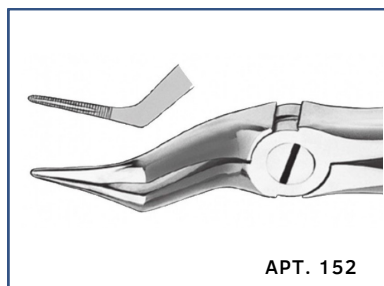

СТАНДАРТНАЯ РУЧКА
ВЕРХНИЕ КОРНЕВЫЕ

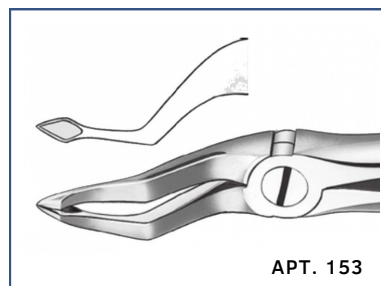

СТАНДАРТНАЯ РУЧКА
ВЕРХНИЕ КОРНЕВЫЕ

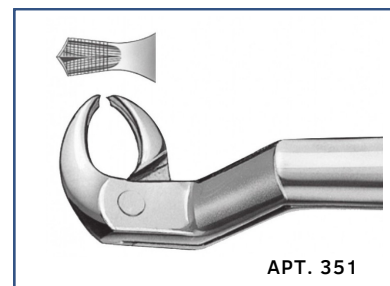

ПОЗОЛОЧЕННАЯ РУЧКА
НИЖНИЕ МОЛЯРЫ ПРАВЫЕ

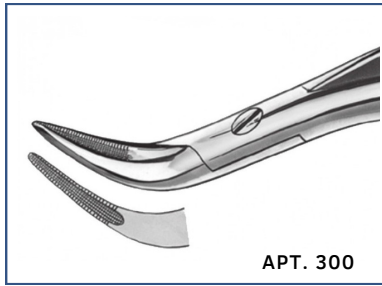

ОБЛЕГЧЕННАЯ РУЧКА
ВЕРХНИЕ КОРНЕВЫЕ

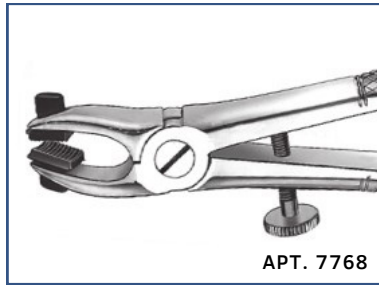

ДЛЯ УДАЛЕНИЯ ВЕРХНИХ
КОРОНОК

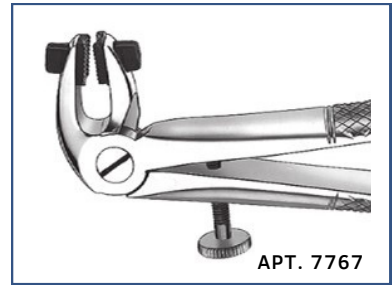

ДЛЯ УДАЛЕНИЯ НИЖНИХ
КОРОНОК

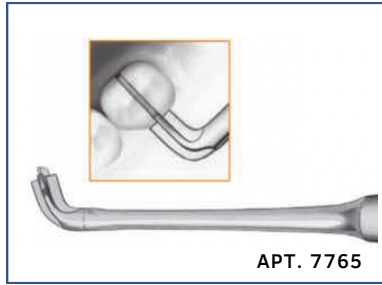

ИНСТРУМЕНТ ДЛЯ СНЯТИЯ
КОРОНОК

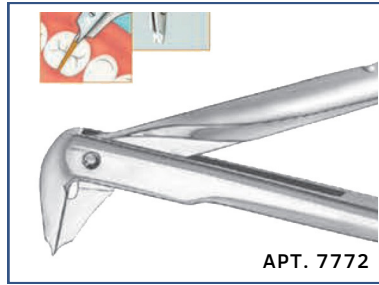

ЩИПЦЫ ДЛЯ РАЗДВИЖЕНИЯ
КРАЁВ КОРОНКИ



ДЛЯ УДАЛЕНИЯ КОРОНОК И
МОСТОВ (СМЕННЫЕ ЧАСТИ)

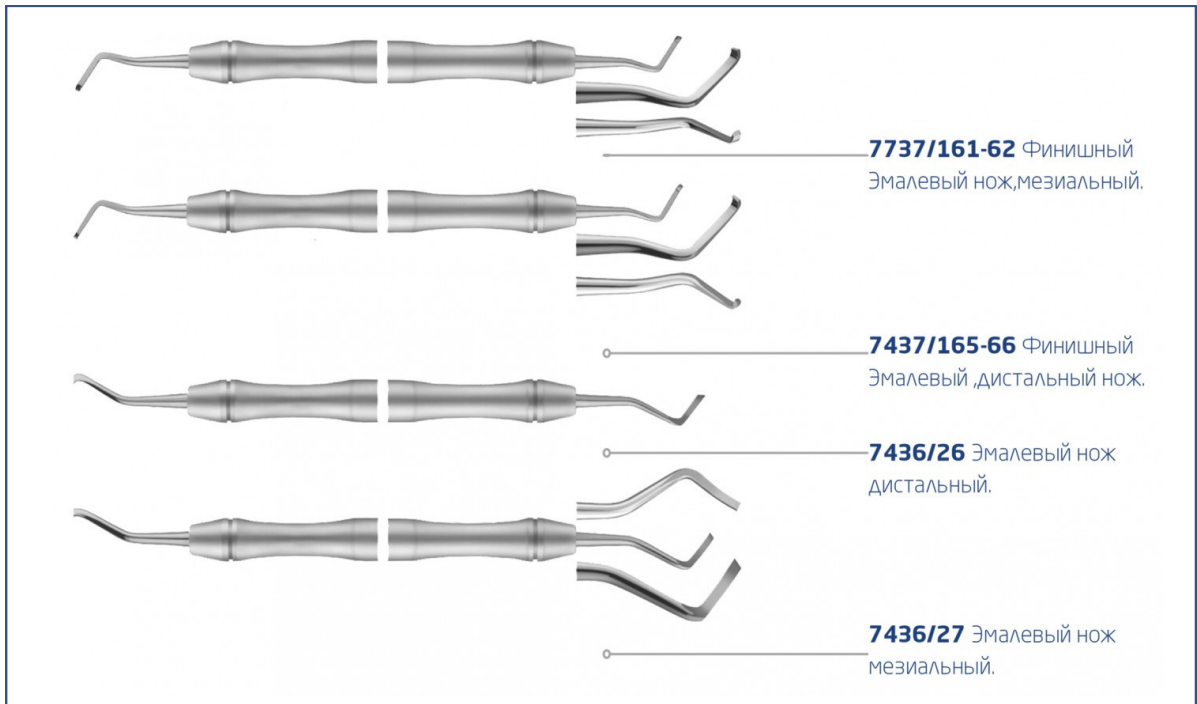

ЭМАЛЕВЫЙ НОЖ "ORBAN"



ЭМАЛЕВЫЙ НОЖ "BUCK"



ЭМАЛЕВЫЙ НОЖ "KRIKLAND"

ЭЛЕВАТОРЫ

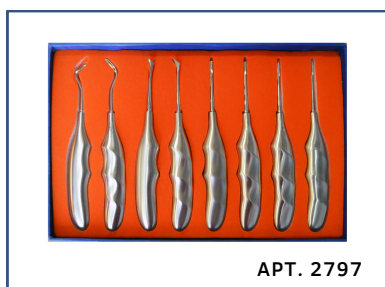

АРТ. 2797

НАБОР ЭЛЕВАТОРОВ
9 ИНСТРУМЕНТОВ



АРТ. 2972

НАБОР ЭЛЕВАТОРОВ
10 ИНСТРУМЕНТОВ







АРТ. 2973

НАБОР ЭЛЕВАТОРОВ
8 ИНСТРУМЕНТОВ



АРТ. 2006

ЭЛЕВАТОРЫ "HYLIN"

-  • арт.2006/1 - прямой 2 mm
-  • арт.2006/2 - прямой 3 mm
-  • арт.2006/3 - прямой 4.5 mm
-  • арт.2006/4 - изогнутый 3 mm
-  • арт.2006/5 - изогнутый 3 mm



АРТ. 2011

ЭЛЕВАТОРЫ "BEIN"

- арт.2011/1 - прямой 2 mm
- арт.2011/2 - прямой 3 mm
- арт.2011/3 - прямой 4 mm
- арт.2011/5 - изогнутый 2 mm
- арт.2011/6 - изогнутый 3 mm
- арт.2011/7 - изогнутый 4 mm



АРТ. 2010

ЭЛЕВАТОРЫ "АРЕХО"

- арт.2010/1 - прямой 2.5 mm
- арт.2010/2 - прямой 3.5 mm
- арт.2010/3 - прямой 4 mm
- арт.2010/5 - изогнутый 3.5 mm
- арт.2010/6 - изогнутый 4 mm



АРТ. 2017

ЭЛЕВАТОРЫ "FLOHR"

- арт.2017/1 - прямой 3 mm
- арт.2017/2 - изогнутый 3 mm
- арт.2017/3 - изогнутый 3 mm



АРТ. 2013

ЭЛЕВАТОРЫ "КООР"

- арт.2013/1 - прямой 4 mm
- арт.2013/3 - прямой 3 mm левый
- арт.2013/4 - прямой 3 mm правый

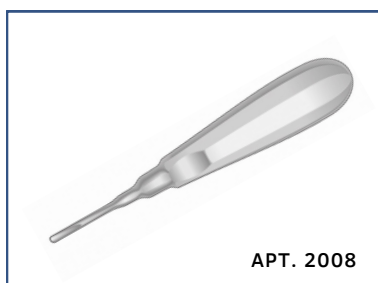

АРТ. 2008

ЭЛЕВАТОРЫ "SELDIN"

- арт.2008/1 - прямой
- арт.2008/2 - прямой
- арт.2045/4L - изогнутый левый
- арт.2045/4R - изогнутый правый



АРТ. 2012

ЭЛЕВАТОРЫ "BERNARD"

- арт.2012/1 - прямой
- арт.2012/2 - изогнутый



АРТ. 2020

ЭЛЕВАТОРЫ "WINTER"



АРТ. 2018

ЭЛЕВАТОРЫ "LINDO-LEVIEN"

- арт.2018/1 - прямой 2.5 mm
- арт.2018/2 - прямой 3.5 mm

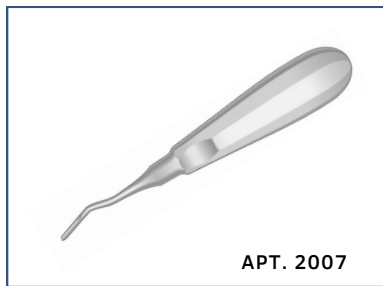

ЭЛЕВАТОРЫ "FRIEDMAN"



ЭЛЕВАТОРЫ "КООР"



ЭЛЕВАТОРЫ "LONDON HOSPITAL"



ЭЛЕВАТОРЫ "CRYER"

- арт.2042/1 - изогнутый правый
- арт.2042/2 - изогнутый левый



ЭЛЕВАТОРЫ "APICAL"

- арт.2009/1 - прямой 2 mm
- арт.2009/5 - прямой 3 mm
- арт.2009/2 - изогнутый 3 mm
- арт.2009/3 - изогнутый 3 mm

ИНСТРУМЕНТЫ ДЛЯ ПАРОДОНТОЛОГИИ

Американские инструменты «ORANGE» (штат Техас, США) для пародонтологии имеют огромный ассортимент. Инструменты изготовлены из медицинской стали высшего качества (420), что обеспечивает превосходную производительность, долговечность, надежность и бескомпромиссное качество.



НАБОР ПАРОДОНТОЛОГИЧЕСКИЙ
7 ИНСТРУМЕНТОВ

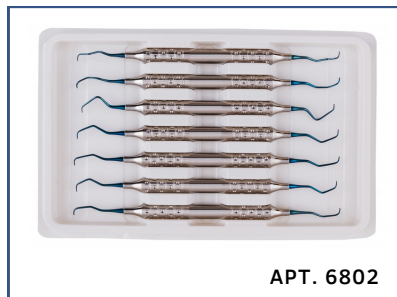

НАБОР "BLUE TITANIUM"
7 ИНСТРУМЕНТОВ

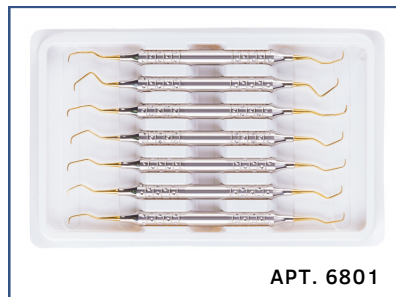

НАБОР "GOLD TITANIUM"
7 ИНСТРУМЕНТОВ

КЮРЕТЫ "ГРЕЙСИ" В АССОРТИМЕНТЕ

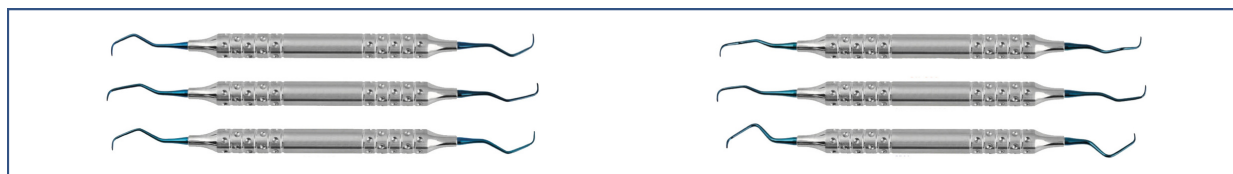

ВИНТЫ, КЛЮЧИ, ОТВЕРТКИ, НАБОРЫ



АРТ. 2260

ВИНТ ВНУТРИКАНАЛЬНЫЙ 3 ММ

- арт.2259 - 2 мм



ДИНАМОМЕТРИЧЕСКИЙ КЛЮЧ
В АССОРТИМЕНТЕ

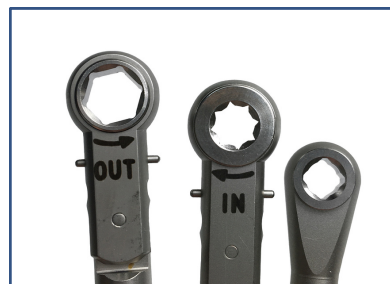

СМЕННЫЕ ГОЛОВКИ ДЛЯ ОТВЕРТОК
4/6/8-ГРАННЫМ СЕЧЕНИЯМИ



НАБОР ДЛЯ СБОРА КОСТИ "BONE COLLECTOR KIT"

- 4 костных сборщика - 3 mm / 3.7 mm / 4.4 mm / 5 mm
- 4 стопера длиной - 5 mm и 10 mm



СВЕРЛО "AUTOBONE COLLECTOR"
СО СМЕННЫМ КОЛПАЧКОМ



ОРТОПЕДИЧЕСКИЙ РУЧНОЙ НАБОР ОТВЕРТОК

- Регулируемый торк от 20 до 60 N-m. Набор включает в себя отвертки для следующих систем имплантации :
- Xive Friadent, Biomet 3i, Osstem, MeDENT, Astra Tech, Implantium, Dentium, Mis, AlphaBio, Biohorizons, Adin, Zimmer;
- Nobel Nobel Replace, Nobel Conical Connection, Straumann Straumann Bone Level, Straumann SynOcta, 1,0 Ankylos;
- Динамометрический ключ - 1 шт.



ОРТОПЕДИЧЕСКИЙ НАБОР ПОД
НАКОНЕЧНИК

- отвертки под наконечник - 16 шт.
- динамометрический ключ - 1 шт.



ОРТОПЕДИЧЕСКИЙ НАБОР "SEGMA" РУЧНОЙ

- отвертки ручные - 8 шт. / бокс подставка - 1 шт.



ОРТОПЕДИЧЕСКИЙ НАБОР
РУЧНОЙ

- отвертки ручные - 16 шт.
- динамометрический ключ - 1 шт.

ОСТЕОПЛАСТИЧЕСКИЕ МАТЕРИАЛЫ И МЕМБРАНЫ

Остеопластические материалы (трансплантаты) — являются основой для формирования объема костной ткани при проведении остеопластической операции. Трансплантаты служат биосовместимой матрицей для построения костной ткани в период ее регенерации и полностью заменяются собственной костной тканью.

БИОИМПЛАНТАТЫ "LYOPLAST"

Остеопластические материалы и мембраны ТМО от Лиопласт — это продукция российского производства, максимально адаптированная по своему биохимическому составу к человеческому организму. Биоимплантаты LyoPlast при изготовлении проходят глубокую очистку (ультразвук и вакуум), при этом применение химических реагентов сведено к минимуму, а 25 лет применения врачами хирургами из более, чем тысячи лечебных учреждений клинически доказано, что костная ткань пациентов полностью восстанавливается в 100% случаях.



ДЕМИНЕРАЛИЗОВАННЫЙ КОСТНЫЙ ПОРОШОК

Измельченный костный препарат натурального кадаверного (трупного) происхождения, аллогенный материал. Субстанция белого цвета с желтоватым оттенком, размером частиц 0,1 - 0,25 мм, однородная без включений.

- арт. ЛИО 35 - 0,5 мл/0.89 грамма
- арт. ЛИО 36 - 1,0 мл/1.78 грамма



АЛЛОГЕННЫЙ МИНЕРАЛЬНЫЙ ПОРОШОК КОМПОНЕНТ КОСТИ

Субстанция белого цвета с желтоватым оттенком, размером частиц 0,01 - 0,02 мм, однородная без включений. Кроме солей кальция и фосфора содержит все микроэлементы костной ткани, коллаген и глюкозаминогликаны (хондроитин сульфат) в тех же пропорциях, в каких они находятся в костной ткани человека. Точное содержание установлено масс-спектрометрическим методом.арт.

- арт. ЛИО 49 - 0,5 мл/0.89 грамма



ПОРОШОК МИНЕРАЛИЗОВАННЫЙ СПОНГИОЗНЫЙ

Субстанция белого цвета с желтоватым оттенком, размером частиц 0,5 - 1,5 мм, однородная без включений.

- арт. ЛИО 104 - 5,0 мл/4.45 грамма
- арт. ЛИО 105 - 1,0 мл/1.78 грамма
- арт. ЛИО 106 - 0,5 мл/0.89 грамма

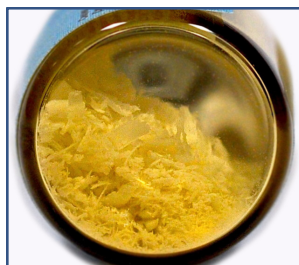

ПОРОШОК МИНЕРАЛИЗОВАННЫЙ КОРТИКАЛЬНЫЙ

Субстанция белого цвета с желтоватым оттенком, размером частиц 0,5 - 1 мм, однородная без включений.

- арт. ЛИО 113 - 0,5 мл/4.45 грамма
- арт. ЛИО 115 - 0,5 мл/4.45 грамма
- арт. ЛИО 116 - 1,0 мл/1.78 грамма
- арт. ЛИО 117 - 5,0 мл/0.89 грамма



КРОШКА СПОНГИОЗНАЯ

Средне измельченный костный препарат натурального кадаверного (трупного) происхождения, аллогенный материал. Кусочек белого цвета с желтоватым оттенком, размером частиц 0,5 x 0,5 x 0,5 см, структура однородная без включений.

- арт. ЛИО 55 - 5,0 мл/4.45 грамма
- арт. ЛИО 56 - фасовка 1 фрагмент
- арт. ЛИО 57 - фасовка 4 фрагмента
- арт. ЛИО 59 - фасовка 4 фрагмента
- арт. ЛИО 78 - фасовка 1 фрагмент



ГУБЧАТО-КОРТИКАЛЬНЫЙ БЛОК

Фрагмент различной формы неоднородной поверхности без дополнительных включений и субстанций натурального или синтетического происхождения. По внешнему виду представляет собой пористый губчатый блок номинального размера.

- арт. ЛИО 68 - фрагмент 1 x 2 x 1 см
- арт. ЛИО 69 - фрагмент 3 x 3 x 1 см
- арт. ЛИО 73 - фрагмент 1 x 2 x 0,5 см



ПОЛОСКА ТВЕРДАЯ МОЗГОВАЯ ОБОЛОЧКА

Тканеподобный материал неоднородной поверхности без дополнительных включений и субстанций натурального или синтетического происхождения.

- арт. ЛИО 87 - 3 x 3 см
- арт. ЛИО 89 - 4 x 4 см
- арт. ЛИО 90 - 2 x 3 см
- арт. ЛИО 91 - 2 x 2 см
- арт. ЛИО 120 - 2 x 2 см



БИКОРТИКАЛЬНЫЙ БЛОК ПОДВЗДОШНОЙ КОСТИ (КЛИН)

Костный препарат натурального кадаверного (трупного) происхождения, аллогенный материал. Фрагмент различной формы неоднородной поверхности без дополнительных включений и субстанций натурального или синтетического происхождения. По внешнему виду представляет собой пористый губчатый блок номинального размера.

- арт. ЛИО 32 - фрагмент 4 x 2 x 1 см
- арт. ЛИО 33 - фрагмент 4 x 2 x 1 см
- арт. ЛИО 72 - фрагмент 2 x 2 x 1 см



МИНЕРАЛИЗОВАННАЯ КОРТИКАЛЬНАЯ РАСПОРКА

Минерализованная кортикальная пластинка. Часть (фрагмент) костной ткани человека. Костный препарат натурального кадаверного (трупного) происхождения, аллогенный материал. Фрагмент различной формы однородной поверхности без дополнительных включений и субстанций натурального или синтетического происхождения. Структура фрагмента однородная.

- арт. ЛИО 30 - фрагмент 2 x 2 x 0,5 см
- арт. ЛИО 39 - фрагмент 1 x 2 x 0,5 см
- арт. ЛИО 114 - фрагмент 2 x 2 x 0,5 см

КОСТНОЗАМЕЩАЮЩИЕ МАТЕРИАЛЫ "XENYS APATITE"

1. Xenys Matrix - с полностью сохраненным внеклеточным матриксом;
2. Xenys Dem - частично деминерализованный и гибкий;
3. Xenys Apatite - только с натуральным минералом кости.



- XYA-S001 - Xenys Apatite губчатые гранулы (0,5-1 мм) 0,5 куб.см 1 шт.
- XYA-S006 - Xenys Apatite губчатые гранулы (0,5-1 мм) 0,5 куб.см 6 шт.
- XYA-S001S - Xenys Apatite губчатые гранулы в шприце с фильтрующей крышкой (0,5-1 мм) 0,5 куб.см 1 шприц
- XYA-S003S - Xenys Apatite губчатые гранулы в шприце с фильтрующей крышкой (0,5-1 мм) 0,5 куб.см 3 шприца
- XYA-S011 - Xenys Apatite губчатые гранулы (0,5-1 мм) 1,0 куб.см 1 шт.
- XYA-S016 - Xenys Apatite губчатые гранулы (0,5-1 мм) 1,0 куб.см 6 шт.
- XYA-S021 - Xenys Apatite губчатые гранулы (0,5-1 мм) 2,0 куб.см 1 шт.
- XYA-S026 - Xenys Apatite губчатые гранулы (0,5-1 мм) 2,0 куб.см 6 шт.
- XYA-S041 - Xenys Apatite губчатые гранулы (0,5-1 мм) 4,0 куб.см 1 шт.
- XYA-S111 - Xenys Apatite губчатые чипсы (1-2 мм) 1,0 куб.см 1 шт.
- XYA-S116 - Xenys Apatite губчатые чипсы (1-2 мм) 1,0 куб.см 6 шт.
- XYA-S121 - Xenys Apatite губчатая крошка (1-2 мм) 2,0 куб.см 1 шт.
- XYA-S126 - Xenys Apatite губчатые чипсы (1-2 мм) 2,0 куб.см 6 шт.
- XYA-S141 - Xenys Apatite губчатые чипсы (1-2 мм) 4,0 куб.см 1 шт.

БАРЬЕРНЫЕ МЕМБРАНЫ "BIOOST / BIOPLAST / XENOGRAFT / BIOPLATE"

BioOst и BioPlast — это имплантаты для тканевой регенерации нового поколения. Созданы для применения в челюстно-лицевой хирургии, хирургической стоматологии, имплантологии и пародонтологии. Данные биоматериалы применяются для восполнения дефектов и регенерации костной ткани, мягких тканей, слизистой различной этиологии и локализации. Разработанная в тесном сотрудничестве с ведущими специалистами номенклатура позволяет выполнить пластику любого дефекта, в том числе в сложных клинических ситуациях.



БИОРЕЗОРБИРУЕМАЯ КОЛЛАГЕНОВАЯ МЕМБРАНА "BIOPLATE MEMBRANE CONTUR"

Состоит из коллагена I и III типа, имеет два слоя - серозный (гладкий) и фиброзный (ворсистый). Эластичная, гибкая, легко адаптируется к любой форме дефекта, при этом прочная на разрыв, легко фиксируется пинами и микровинтами. Стабильно удерживает аугментат, обеспечивает оптимальные барьерные свойства даже при растяжении. Предназначена для направленной костной регенерации (НКР) и направленной тканевой регенерации (НТР).

- Размер: МВС-15 (15x20mm), МВС-25 (25x25mm), МВС-30 (30x40mm);
- Толщина: 0,3 мм; Состав: коллаген I и III типа;
- Срок резорбции: до 6 месяцев; материал: брюшина.

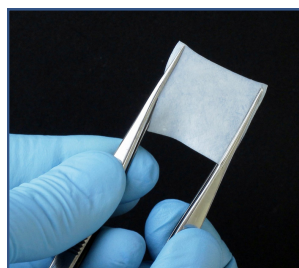

BIOPLATE MEMBRANE BARRIER MB (БАРЬЕРНАЯ МЕМБРАНА)

BioPlate Membrane Barrier MB - это перикардальная мембрана, барьерная двухслойная из коллагена животного происхождения. Используется для НТР, синус-лифтинга.

- Мембрана MB 15 - 15 x 20 mm
- Мембрана MB 25 - 25 x 25 mm
- Мембрана MB 30 - 30 x 40 mm



BIOPLATE MEMBRANE MATRIX MM (ВНЕКЛЕТочная МЕМБРАНА)

BioPlate Membrane Matrix MM - это внеклеточная мембрана, резорбируемая однослойная, на основе внеклеточного коллагенового матрикса. Не образует спаек, после имплантации "заселяется" клетками, используется в пародонтологических дефектах, при синус-лифтинге, перфорации мембраны Шнайдера.

- Мембрана MM 15 - 15 x 20 mm
- Мембрана MM 25 - 25 x 25 mm
- Мембрана MM 30 - 30 x 40 mm

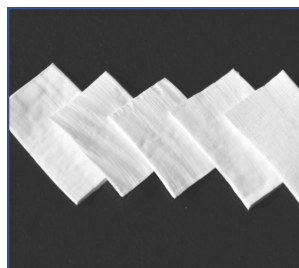

BIOOST CORTICAL LAMINA CL (ПЛАСТИНА КОРТИКАЛЬНАЯ)

BioOST Cortical Lamina CL - кортикальная пластина для создания пространства под остеопластический материал, 3-D реконструкции костной ткани, а также при горизонтальной аугментации в области двухстенчатых дефектов.

- Пластина CL 1 - 15 x 10 x 1 mm
- Пластина CL 2 - 25 x 25 x 1 mm



BIOOST CUBE COLLAGEN CB (БЛОК ГУБЧАТЫЙ)

BioOST Cube Collagen Cb губчатый блок - это блоки для замещения костных дефектов, заполнения лунок удалённых зубов, пластики пародонтальных дефектов. Губчатые блоки Cube Collagen обладают фоновой остеоиндуктивной активностью и легко моделируются перед операцией.

- Блок Cb 1 - 20 x 10 x 10 mm
- Блок Cb 2 - 25 x 25 x 5 mm

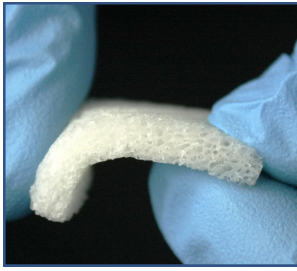

BIOOST MUCO PLAST MP-1 (КОЛЛАГЕНОВАЯ ТРУБКА)

BioOST Muco Plast Mp-1 коллагеновая трубка (губка) 20x15x5мм для замещения костных дефектов, заполнения лунок удалённых зубов, пластики пародонтальных дефектов. Губчатые блоки MucoPlast обладают фоновой остеоиндуктивной активностью и легко моделируются перед операцией.

- Трубка Mp 1 - 20 x 15 x 5 mm



BIOOST XENOGRAFT COLLAGEN XCOL (ГРАНУЛЫ С КОЛЛАГЕНОМ)

BioOST Xenograft Collagen XCol, гранулы с коллагеном размером - натуральный остеопластический материал на основе губчатой и кортикальной костной ткани с коллагеном, обладающий остеокондуктивными и остеоиндуктивными свойствами.

- Коллаген XCol -1-05 - (0.25-1mm, объем 0.5 см³)
- Коллаген XCol -1-1 - (0.25-1mm, объем 1 см³)
- Коллаген XCol -1-3 - (0.25-1mm, объем 3 см³)
- Коллаген XCol -2-1 - (1-2mm, объем 1 см³)
- Коллаген XCol -2-3 - (1-2mm, объем 3 см³)



BIOOST XENOGRAFT CORTICAL XCR (ГРАНУЛЫ, КОРТИКАЛЬНЫЙ СЛОЙ)

BioOST Xenograft Cortical XCr, кортикальный слой, гранулы, натуральный остеопластический материал на основе кортикальной костной ткани с коллагеном с увеличенным сроком резорбции, обладающий остеокондуктивными и остеоиндуктивными свойствами.

- Гранулы XCr -1-05 - (0.5-1mm, объем 0.5 см³)
- Гранулы XCr -1-1 - (0.5-1mm, объем 1 см³)



BIOOST XENOGRAFT MINERAL XMN (ГРАНУЛЫ, ГУБЧАТЫЙ СЛОЙ)

BioOST Xenograft Mineral XMn, губчатые гранулы без коллагена натуральный остеопластический материал на основе губчатой костной ткани без коллагена, обладающий остеокондуктивным свойством.

- Гранулы XMn -1-05 - (0.25-1mm, объем 0.5 см³)
- Гранулы XMn -1-1 - (0.25-1mm, объем 1 см³)
- Гранулы XMn -1-3 - (0.25-1mm, объем 3 см³)
- Гранулы XMn -2-1 - (2mm, объем 1 см³)
- Гранулы XMn -2-3 - (2mm, объем 3 см³)

КОЛЛАГЕНОВАЯ МЕМБРАНА "COLLYGEN"

Коллагеновая мембрана Collygen — это новая рассасывающаяся мембрана для защиты области имплантации путем инфильтрации мягких тканей. Collygen — продукт высокой степени очистки, сделан из коллагена лошадиного происхождения, содержит большое количество коллагеновых волокон. Ее с легкостью можно разместить в области после костной пластики, без какой-либо фиксации. Коллагеновая 3D матричная структура эффективно адаптируется к поверхности костного трансплантата гарантируя оптимальную защиту и стабилизацию места операции. Она физиологически рассасывается примерно через 4-6 недель, доступен в широком диапазоне размеров, в одиночной и мультиупаковке.



- CUM-15206 - Collygen-коллагеновая мембрана 15 x 20 x 0,2 мм 1 штука в коробке
- COM-20206 - Collygen-коллагеновая мембрана 20 x 20 x 0,2 мм 1 штука в коробке
- COM-25251 - Collygen-коллагеновая мембрана 25 x 25 x 0,2 мм 1 штука в коробке
- CUM-20301 - Collygen-коллагеновая мембрана 20 x 30 x 0,2 мм 1 штука в коробке

Показания к применению Collygen используется в комбинации с костнозамещающими материалами **SpherHA dense granules** или **SpherHA porous chips** в ситуациях, где требуется барьерная функция:

- Операции костной аугментации. Восстановление дефектов кости. Хирургическое лечение перимплантитов. Сохранение объема кости после удаления зуба. Синус-лифтинг.

Основные характеристики:

- Лошадиный коллаген I типа. Безопасный и биосовместимый материал. Хорошее заживление благодаря трехмерной волоконной структуре. Обеспечивает барьерную функцию. Время защиты от 4 до 6 недель.

ЛИНИЯ ИННОВАЦИОННЫХ СИНТЕТИЧЕСКИХ КОСТНЫХ ЗАМЕНТЕЛЕЙ НА ОСНОВЕ НАНОСТРУКТУРИРОВАННОГО БИОМИМЕТИЧЕСКОГО ГИДРОКСИАПАТИТА "SPHERNA"

SPHERNA ГРАНУЛЫ И ЧИПСЫ

Плотные гранулы и пористые чипсы выпускаются в двух различных формах (0,5-1 мм и 1-2 мм) и нескольких форматах (от 0,5 cc до 2 cc).

Плотные гранулы компактны и похожи на кортикальную кость человека; время их ремоделирования медленнее, чем у пористых чипсов, которые похожи на губчатую кость. Сферическая форма и равномерный размер сферических гранул позволяют оптимально заполнять крупные неравномерные дефекты и формировать однородные межзернистые поры, улучшая остеоинтеграцию и реконструкцию кости.

Указания к применению:

- Заполнение мелких и средних костных дефектов, верхнечелюстных синус-лифтингов, периимплантационных дефектов и постэкстракционных лунок.

SPHERNA ИНЪЕКЦИОННАЯ ПАСТА

Инъекционная паста с высокой плотностью, представляет из себя смесь нанокристаллов и микропорошка наноструктурированного гидроксиапатита, в фосфатно-буферном физиологическом растворе с физиологическим pH. Выпускается в широком диапазоне форматов (от 0,25 cc до 2 cc). Чтобы точно обеспечить возможность нанесения на месте, внутри упаковки имеется небольшой наконечник.

Указания к применению:

- Восполнение дефектов пародонта, периимплантационных дефектов, увеличение верхнечелюстной пазухи с помощью крестообразного доступа.

SPHERNA ФОРМОВОЧНЫЙ КРАНЧ

Формула кранча с добавлением микрогранул со специфической гранулометрией показывает более высокое количество наноструктурированного гидроксиапатита, чем инъекционная паста, что приводит к чрезвычайно удобной и стабильной смеси даже в условиях кровотечения. Аппликатор позволяет дозировать продукт в цилиндрической форме, легко адаптируемой и соответствующей любому месту имплантации.

Указания к применению:

- Пломбирование пародонтальных, периимплантационных и постэкстракционных дефектов костей. Он также показан для синуслифтинга с вестибулярным доступом.



ПЛОТНЫЕ ГРАНУЛЫ

- SHA-D0501 SpherHA (0,5-1 мм) 1 btl. 0,5 cc
- SHA-D0506 SpherHA (0,5-1 мм) 6 btl. 0,5 cc
- SHA-D1001 SpherHA (0,5-1 мм) 1 btl. 1 cc
- SHA-D1006 SpherHA (0,5-1 мм) 6 btl. 1 cc
- SHAD 2001 SpherHA (0,5-1 мм) 1 btl. 2 cc
- SHAD 2006 SpherHA (0,5-1 мм) 6 btl. 2 cc
- SHA-D4001 SpherHA (0,5-1 мм) 1 btl. 2 cc
- SHA-D4006 SpherHA (0,5-1 мм) 6 btl. 2 cc
- SHA-D20201 SpherHA (1-2 мм) 1 btl. 2 cc

ПОРИСТАЯ СТРУЖКА

- SHA-P0501 SpherHA (0,5-1 мм) 1 btl. 0,5 cc
- SHA-P0506 SpherHA (0,5-1 мм) 6 btl. 0,5 cc
- SHA-P050S1 SpherHA (0,5-1 мм) 1 syr. 0,5 cc
- SHA-P050S3 SpherHA (0,5-1 мм) 3 syr. 0,5 cc
- SHA-P1001 SpherHA (0,5-1 мм) 1 btl. 1 cc
- SHA-P1006 SpherHA (0,5-1 мм) 6 btl. 1 cc
- SHA-P20101 SpherHA (1-2 мм) 1 btl. 1 cc
- SHARP 20106 SpherHA (1-2 мм) 6 btl. 1 cc
- SHA-P20201 SpherHA (1-2 мм) 1 btl. 2 cc
- SHA-P20206 SpherHA (1-2 мм) 6 btl. cc



ИНЪЕКЦИОННАЯ ПАСТА

- SHA-PA0251 SpherHA 1 syr. 0,25 cc
- SHA-PA0253 SpherHA 3 syr. 0,25 cc
- SHA-PA0501 SpherHA 1 syr. 0,5 cc
- SHA-PA0503 SpherHA 3 syr. 0,5 cc
- SHA-PA01001 SpherHA 1 syr. 1 cc
- SHA-PA01003 SpherHA 3 syr. 1 cc
- SHA-PA2001 SpherHA 1 syr. 2 cc

ФОРМОВОЧНЫЙ КРАНЧ

- SHA-CR0051 SpherHA 1 syr. 0,5 cc
- SHA-CR0053 SpherHA 3 syrs. 0,5 cc
- SHA-CR0101 SpherHA 1 syr. 1 cc
- SHA-CR0103 SpherHA 3 syrs. 1 cc
- SHA-CR2001 SpherHA 1 syr. 2 cc

СТОМАТОЛОГИЧЕСКИЕ МАТЕРИАЛЫ "VERIDENT"

VERIDENT (США) — производитель стоматологических материалов. Гибридный композит светового отверждения, композит химического отверждения, гели для протравливания — самого высокого качества и степени надежности, так как каждая линейка товаров соответствует международным стандартам ISO.

- Материал композитный стоматологический светового отверждения VERIDENT (Light Cure Hybrid Composite) - отлично полируемый, жидкотекучий композит с 71% наполнением с рабочими и эстетическими характеристиками, наиболее предпочитаемыми стоматологам.
- Материал композитный стоматологический химического отверждения VERIDENT (Chemical Cure Composite) - имеет в своей основе полимер BIS-GMA и неорганический наполнитель в виде частичек с диаметром 5-10 микрон.
- Материал композитный стоматологический светового отверждения жидкотекучий VERIDENT (Light Cure Composite Flowable) в комплекте: шприцы с композитной массой, насадки для шприца - разработан на основе бисфенол А глицидилметакрилатной смолы и частиц неорганического наполнителя с средним диаметром 1,4 микрон.



Материал композитный стоматологический светового отверждения VERIDENT (Light Cure Hybrid Composite)

- РУ № ФСЗ 2007/00499



Материал композитный стоматологический химического отверждения VERIDENT (Chemical Cure Composite)

- РУ № ФСЗ 2007/00497



Материал композитный светового отверждения жидкотекучий VERIDENT (Light Cure Composite Flowable)

- РУ № ФСЗ 2007/00498

ПОЛИМЕРНЫЕ ЗУБЫ VERIDENT "SYNTHETIC POLYMER TEETH"

Зубы «Verident Synthetic Polymer Teeth» представляют полную имитацию естественных зубов. Удовлетворяют требованиям анатомической формы, как фронтальных так и окклюзионных поверхностей боковых зубов с учетом теории артикуляции. Жевательные поверхности поставляемых современных компонентов зубов сформированы таким образом, чтобы соответствовать требуемым артикуляционным движениям.



ДВУСЛОЙНЫЕ ЗУБЫ VERIDENT SUPER В ТУБЕ 560 ШТУК 20 ПОЛНЫХ ГАРНИТУР

Имеют повышенную микротвердость материала до (27МПа или 264 кгс/мм²);
Создается прочная связь зубов с базисом протеза (31МПа, или 36 кгс/см²);
Устойчивость к стиранию или износостойкость;
Высокие показатели прочности (не подвергаются растрескиванию, окклюзионная поверхность на глубину 2 мм дополнительно упрочнена и не имеет микропор);
Высокая способность к полированию;
Обладают флюоресцирующим эффектом, присушим естественным зубам, и сохраняют его как при естественном, так и при искусственном освещении.

- ЦВЕТА: А2 / А3 / А3,5
- РАЗМЕР: 425 / 438



МАТЕРИАЛ КОМПОЗИТНЫЙ СТОМАТОЛОГИЧЕСКИЙ ХИМИЧЕСКОГО ОТВЕРЖДЕНИЯ «COMPOLITE PLUS»

«Compolite Plus» реставрационный композитный материал химического отверждения имеет в своей основе полимер BIS-GMA и неорганический наполнитель в виде частичек с диаметром 5-10 микрон. Материал рекомендуется использовать для реставрации полостей III и V классов, а также в ограниченных случаях для полостей I класса в премолярах и в некоторых случаях для полостей IV класса, где требуется хорошая эстетика.

СТЕРИЛИЗАЦИЯ (кассеты, боксы)



АПТ. 9962

КАССЕТА 16 ИНСТРУМЕНТОВ,
262MM*229MM*32MM

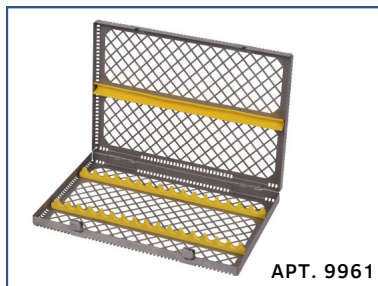

АПТ. 9961

КАССЕТА 16 ИНСТРУМЕНТОВ,
282MM*183MM*25MM

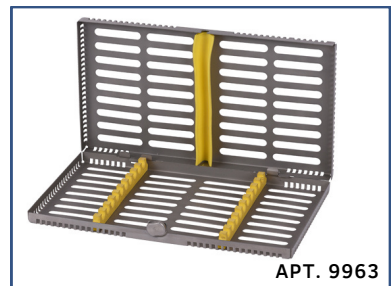

АПТ. 9963

КАССЕТА 16 ИНСТРУМЕНТОВ,
282MM*183MM*25MM



АПТ. 9952

КАССЕТА 10 ИНСТРУМЕНТОВ,
200MM*160MM*25MM

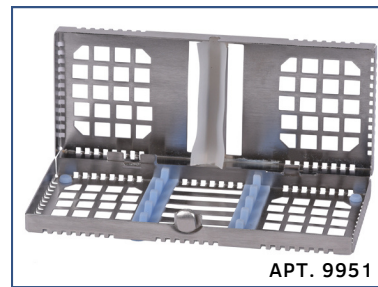

АПТ. 9951

КАССЕТА 5 ИНСТРУМЕНТОВ,
190MM*83MM*25MM



АПТ. 9971

КАССЕТА 8 ИНСТРУМЕНТОВ,
175MM*130MM*22MM



АПТ. 2610

БОКС 8 ИНСТРУМЕНТОВ,
60MM*40MM*35MM



АПТ. 2510

БОКС 4 ИНСТРУМЕНТА,
50MM*40MM*15MM



АПТ. 9963

БОКС ДЛЯ ОРТОПЕДИЧЕСКИХ
ОТВЕРТОК

ИНСТРУКЦИЯ ПО СТЕРИЛИЗАЦИИ СТОМАТОЛОГИЧЕСКИХ ИНСТРУМЕНТОВ

ОСНОВНЫЕ ПУНКТЫ ПО УХОДУ И ОБРАБОТКЕ СТОМАТОЛОГИЧЕСКОГО ИНСТРУМЕНТАРИЯ ВО ИЗБЕЖАНИЕ ОБРАЗОВАНИЯ КОРРОЗИИ И РЖАВЧИНЫ НА ИНСТРУМЕНТАХ С УВЕЛИЧЕНИЕМ ИХ СРОКА СЛУЖБЫ:

- ПРЕДСТЕРИЛИЗАЦИОННАЯ ОЧИСТКА ИНСТРУМЕНТАРИЯ ПРОИЗВОДИТСЯ С ПОМОЩЬЮ МЯГКОЙ ЩЕТКИ И СПЕЦИАЛЬНОГО МОЮЩЕГО СРЕДСТВА. ВО ИЗБЕЖАНИЕ ПОВРЕЖДЕНИЙ И ПОСЛЕДУЮЩЕЙ КОРРОЗИИ В РЕЗУЛЬТАТЕ СТЁСЫВАНИЯ МЕТАЛЛА, НЕЛЬЗЯ ПРИМЕНЯТЬ МЕТАЛЛИЧЕСКИЕ ЩЁТКИ ИЛИ МЕТАЛЛИЧЕСКИЕ ГУБКИ. ОСНОВАТЕЛЬНАЯ И ЭФФЕКТИВНАЯ ЧИСТКА, ПРОИЗВОДИТСЯ ПРИ ПОМОЩИ ЧИСТКИ УЛЬТРАЗВУКОМ - УЛЬТРАЗВУКОВОЙ ВАННОЙ С ИСПОЛЬЗОВАНИЕМ СРЕДСТВА ДЛЯ ЧИСТКИ В УЛЬТРАЗВУКОВОМ УСТРОЙСТВЕ. ИЗДЕЛИЯ СЛОЖНОЙ КОНФИГУРАЦИИ (ШПРИЦЫ, ИГЛОДЕРЖАТЕЛИ И НОЖНИЦЫ) ДЕЗИНФИЦИРУЮТ В РАЗОБРАННОМ ВИДЕ.
- ПОСЛЕ УЛЬТРАЗВУКОВОЙ ОБРАБОТКИ ИНСТРУМЕНТ СЛЕДУЕТ ТЩАТЕЛЬНО ПРОПОЛОСКАТЬ ВРУЧНУЮ. ДЛЯ ПРЕДОТВРАЩЕНИЯ ОБРАЗОВАНИЯ ПЯТЕН ОТ ВОДЫ ПРИ ЗАКЛЮЧИТЕЛЬНОЙ ПРОМЫВКЕ СЛЕДУЕТ ПРИМЕНЯТЬ ТОЛЬКО ДИСТИЛЛИРОВАННУЮ ВОДУ С УСТАНОВЛЕННЫМИ ФИЛЬТРАМИ, КОТОРЫЕ ПРЕДОТВРАТЯТ ОБРАЗОВАНИЕ СОЛЕЙ, ЩЕЛОЧИ, КИСЛОТЫ НА ИНСТРУМЕНТАХ И ДЕТАЛЯХ ОБОРУДОВАНИЯ. ТЩАТЕЛЬНОЕ ПОЛОСКАНИЕ В ГОРЯЧЕЙ ВОДЕ И ПРЕДВАРИТЕЛЬНУЮ ЧИСТКУ ЖЕЛАТЕЛЬНО ПРОИЗВОДИТЬ ПОСЛЕ ИСПОЛЬЗОВАНИЯ ИНСТРУМЕНТА, С ЦЕЛЮ СКОРЕЙШЕГО УДАЛЕНИЯ КРОВИ, СУКРОВИЦЫ.
- ПЕРЕД ФУНКЦИОНАЛЬНЫМ ИСПОЛЬЗОВАНИЕМ И ПРОМЕЖУТОЧНОМ ХРАНЕНИИ, СЛЕДУЕТ ОСНОВАТЕЛЬНО ВЫСУШИТЬ И СМАЗАТЬ ИНСТРУМЕНТ С ШАРНИРАМИ И РЕЗЬБОЙ, ИСПОЛЬЗУЯ СПЕЦИАЛЬНОЕ МАСЛО ДЛЯ ВИНТОВЫХ СОЕДИНЕНИЙ. УБЕДИТЕСЬ, В ИСКЛЮЧИТЕЛЬНО СУХОМ СОСТОЯНИИ ИНСТРУМЕНТА, ОСТАТОЧНАЯ ВЛАЖНОСТЬ, МОЖЕТ ВЫЗВАТЬ КОРРОЗИЮ ИЛИ ОБРАЗОВАНИЕ ПЯТЕН.
- В ПРОЦЕССЕ ХОЛОДНОЙ СТЕРИЛИЗАЦИИ, ВО ИЗБЕЖАНИЕ ОБРАЗОВАНИЯ КОРРОЗИИ, НЕ ОСТАВЛЯЙТЕ ИНСТРУМЕНТ НА ДЛИТЕЛЬНЫЙ СРОК В РАСТВОРЕ ДЕЗИНФЕКЦИИ, НЕОБХОДИМО ТОЛЬКО УКАЗАННОЕ В ИНСТРУКЦИИ ПО ИСПОЛЬЗОВАНИЮ ВРЕМЯ. ПО ЗАВЕРШЕНИЮ, ТЩАТЕЛЬНО ПРОПОЛОСКАТЬ МЕДИЦИНСКИЕ ИНСТРУМЕНТЫ В ДИСТИЛЛИРОВАННОЙ ВОДЕ И ОСНОВАТЕЛЬНО ВЫСУШИТЕ ИХ.
- НЕ ИСПОЛЬЗУЙТЕ ЕДКИЕ ОЧИСТИТЕЛИ И ДРУГИЕ ЧИСТЯЩИЕ СРЕДСТВА, ЗА ИСКЛЮЧЕНИЕМ УКАЗАННЫХ ДЛЯ ОЧИСТКИ ХИРУРГИЧЕСКИХ ИНСТРУМЕНТОВ.. ИНСТРУМЕНТЫ НЕ ДОЛЖНЫ ОБРАБАТЫВАТЬСЯ СИЛИКОНОСОДЕРЖАЩИМИ СРЕДСТВАМИ. ЭТО МОЖЕТ ПРИВЕСТИ К ЗАЕДАНИЮ ДВИЖУЩИХСЯ ЧАСТЕЙ И СНИЗИТЬ ЭФФЕКТИВНОСТЬ ПАРОВОЙ СТЕРИЛИЗАЦИИ.
- ЗАПРЕЩАЕТСЯ СТЕРИЛИЗОВАТЬ СТОМАТОЛОГИЧЕСКИЕ ИНСТРУМЕНТЫ ИЗ НЕРЖАВЕЮЩЕЙ СТАЛИ С ХРОМИРОВАННЫМИ, ТАК КАК ОБРАЗУЕТСЯ РАЗНИЦА ПОТЕНЦИАЛОВ, КОТОРАЯ СПОСОБСТВУЕТ ОБРАЗОВАНИЮ РЖАВЧИНЫ.
- ПОДОГРЕЙТЕ МЕДИЦИНСКИЕ ИНСТРУМЕНТЫ В АВТОКЛАВЕ (СТЕРИЛИЗАТОРЕ), ПЕРЕД СТЕРИЛИЗАЦИЕЙ ПАРОМ, ЧТОБЫ ПРЕДОТВРАТИТЬ ЧРЕЗМЕРНОЕ КОЛИЧЕСТВО КОНДЕНСАТА НА ПОВЕРХНОСТИ ИНСТРУМЕНТОВ. НЕ ОТКРЫВАЙТЕ АВТОКЛАВ СЛИШКОМ БЫСТРО ПОСЛЕ СТЕРИЛИЗАЦИИ ДЛЯ МЕДЛЕННОГО И ПОЛНОГО ОСТЫВАНИЯ ИНСТРУМЕНТОВ.
- ИНСТРУМЕНТЫ НИ НА КАКОМ ЭТАПЕ СТЕРИЛИЗАЦИИ НЕ ДОЛЖНЫ КОНТАКТИРОВАТЬ С РЖАВЕЮЩИМИ ИНСТРУМЕНТАМИ ИЛИ С ИНСТРУМЕНТАМИ С ПОВРЕЖДЕННОЙ ПОВЕРХНОСТЬЮ.

ИМПЛАНТАТЫ "MeDENT Implants Systems" – инновационный комплекс титановых винтовых имплантатов, супраструктур и инструментов. Все составные части системы разработаны на основе новейших технологий с учетом накопленного опыта дентальной имплантации. В 2016 году был выпущен новый имплантат корневидной формы с конусным соединением имплантат-абатмент. При создании системы в основу был заложен особый дизайн имплантата, разработанный с помощью компьютерного моделирования распределения нагрузок. MeDENT Implants Systems один из первых использует нанотехнологии в обработке поверхности титанового имплантата, которая обеспечивает оптимальную интеграцию с костной тканью. Научные исследования по всему миру доказывают, что ключом к оптимальной остеоинтеграции является качество поверхности имплантата. Также доказано, что шероховатая поверхность титановых имплантатов способствует адсорбции белков, механическому прикреплению к поверхности материала волокон фибрина и коллагена, адгезии остеогенных клеток, фибро и остеобластов, а также синтезу специфических белков и факторов роста, что, в конечном итоге, позволяет достичь увеличения площади интегрирующихся поверхностей. Поверхность MeDENT Implants Systems подвергается струйной обработке частицами определенного размера и плотности, затем проходит обработку в низкоконцентрированной органической кислоте для достижения абсолютной чистоты поверхности. И, наконец, финишная обработка кислотой для создания упорядоченной структуры, что обеспечивает максимальную гидрофильность поверхности и способствует ускоренной остеоинтеграции имплантата.

MeDENT Implants Systems выпускаются в нескольких сериях Alpha, Beta, Delta, Delta Mini N, Gamma, Zeta которые отличаются типом конструкции и соответственно предназначены для установки в различных клинических ситуациях.



**ИМПЛАНТАТ
MEDENT ALPHA**



**ИМПЛАНТАТ
MEDENT BETA**



**ИМПЛАНТАТ
MEDENT DELTA**



**ИМПЛАНТАТ
MEDENT DELTA MINI N**



**ИМПЛАНТАТ
MEDENT GAMMA**



**ИМПЛАНТАТ
MEDENT ZETA**

ХИРУРГИЧЕСКИЕ НАБОРЫ MeDENT Implants Systems

Инструменты, применяемые на хирургическом этапе имплантации, выпускаются наборами MeDENT Implants Systems. Все наборы эргономичны по дизайну и универсальны. Расположение инструментов в наборе интуитивно понятное для простой и удобной установки имплантатов. Инструменты зафиксированы в боксе с помощью силиконовых держателей. Бокс набора выполнен из пластика. Пластиковый боксы можно стерилизовать в автоклаве.



ХИРУРГИЧЕСКИЕ НАБОР "FULL STOP ALPHA"



ХИРУРГИЧЕСКИЕ НАБОР "FULL STOP DELTA"



ХИРУРГИЧЕСКИЕ НАБОР "FULL STOP GAMMA"



ХИРУРГИЧЕСКИЕ НАБОР "FULL STOP GAMMA" + ПОЗИЦИОНИРОВАНИЕ



ХИРУРГИЧЕСКИЕ НАБОР ДЛЯ ПОЗИЦИОНИРОВАНИЯ



ХИРУРГИЧЕСКИЕ НАБОР "FULL STOP GAMMA SMALL"

ООО "БОНА-ДЕНТ"

Дмитровское шоссе, д.157, стр.5

+7 (495) 133-96-30

+7 (958) 111-38-30

info@bona-dent.ru

