



ІСТОРІЯ УКРАЇНИ.

Повний курс підготовки до ЗНО

Тема 2
Стародавня історія України



ПАЛЕОЛІТ

Період

Палеоліт
(1 млн. років
тому –
11 тис. років
до н.е.)

Основні заняття людини

полювання;
збиральництво

Знаряддя праці

Ручне рубило,
палка - копачка,
дубина.

Пізній палеоліт:
скребачки,
ножі, голки,
шила,
наконечники
для списів

Форми об'єднання людей

Людське стадо.

Формується
родова община

Інше

Зміна клімату.
Пристосування
людини
до похолодання.
Зароджуються
релігійні
уявлення
та мистецтво.



ПОЯВА ТА РОЗСЕЛЕННЯ ЛЮДЕЙ НА ТЕРИТОРІЇ УКРАЇНИ

близько 1 млн. років тому

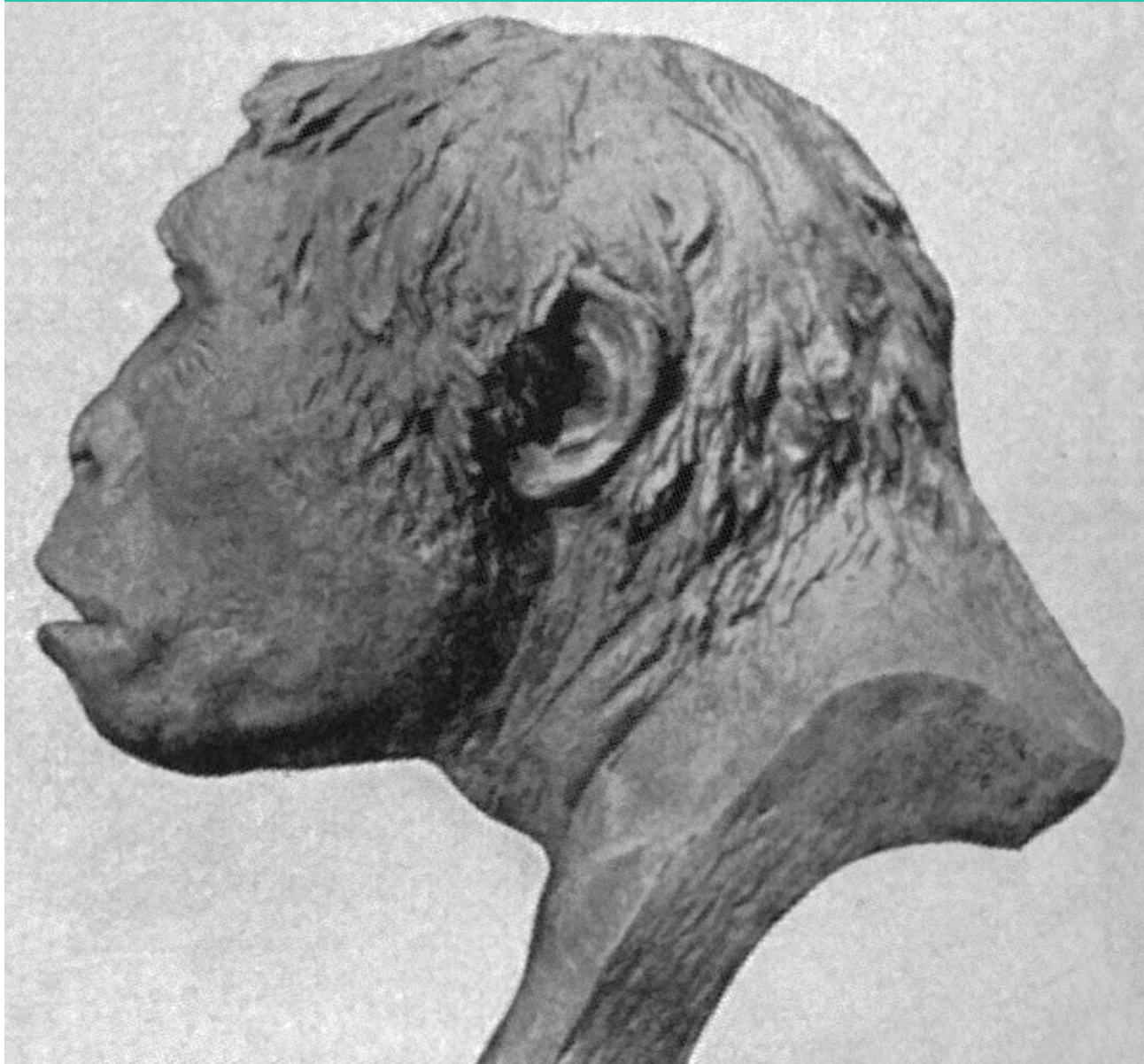

Пітекантропи:

- використовували вогонь, однак не вміли його добувати;
- виготовляли знаряддя праці оббиванням каменів;
- не будували жител, постійно пересуваючись у пошуках їжі

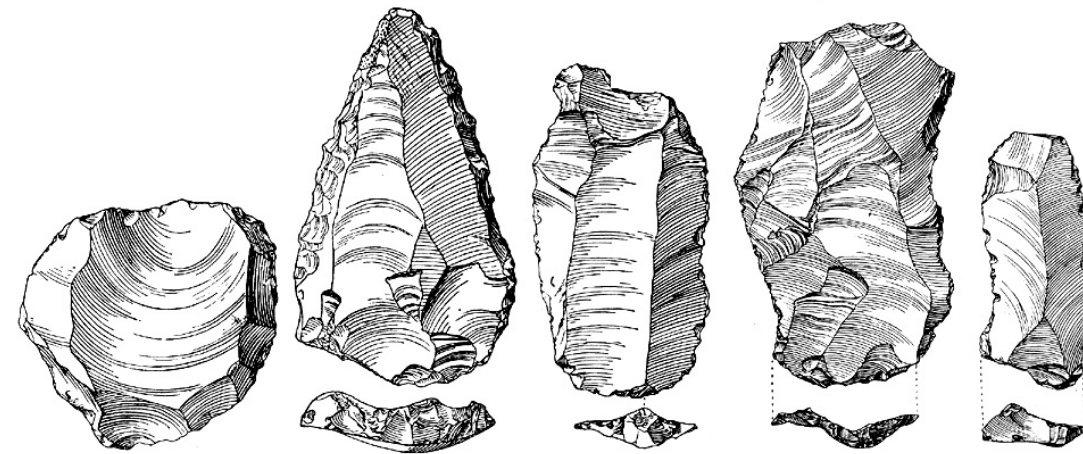



ПОЯВА ТА РОЗСЕЛЕННЯ ЛЮДЕЙ НА ТЕРИТОРІЇ УКРАЇНИ

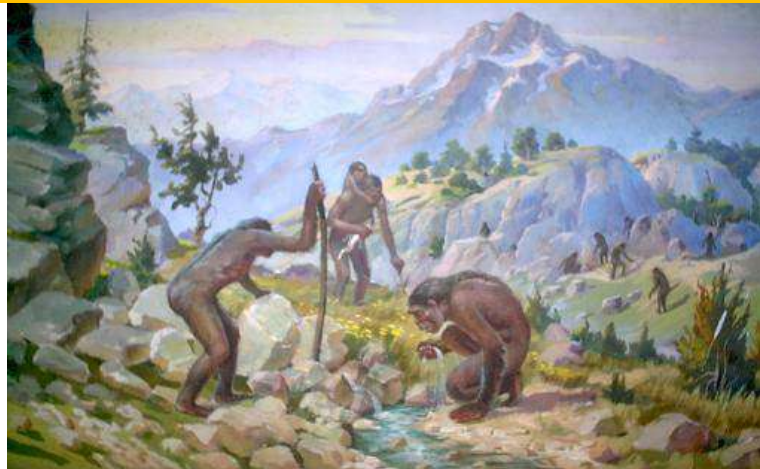

1 млн. років
тому

Пітекантропи:
використовували
вогонь, однак не вміли
його добувати;
виготовляли знаряддя
праці оббиванням
каменів; не будували
жител, постійно
пересуваючись
у пошуках їжі



150 – 40 тис.
років тому

**Палеоантропи
або неандертальці:**
оселялися в печерах,
споруджували житла
з кісток мамонтів ;
користувалися
одягом;
оволоділи вмінням
добувати вогонь



40 – 35 тис.
років тому

Кроманьйонці:
провідне заняття -
полювання



НАЙДАВНІШІ СТОЯНКИ ДОБИ ПАЛЕОЛІТУ



найдавніша
стоянка



МЕЗОЛІТ

Період

Мезоліт
(10 тис. років
до н.е. –
7 тис. років
до н.е.)

Основні заняття людини

- полювання;
- збиральництво;
- рибальство

Знаряддя праці

- Удосконалюються знаряддя для рибальства: гарпун, човен.
- Винайшли лук та стріли.
- Навчилися шліфувати та свердлити камінь.

Форми об'єднання людей

Родові общини
об'єднуються
у племена

Інше

Продовжують
розвиватися
форми
релігійних
вірувань:
тотемізм,
анімізм,
фетишизм



НЕОЛІТ

Період

Неоліт
(6 тис. років до н.е. – 4 тис. років до н.е.)

Основні заняття людини

Неолітична революція – перехід від привласнювальних форм господарства до відтворюючих (землеробства та скотарства).

- Поява кераміки (гостродонного посуду).

- Виникнення прядіння та ткацтва

Знаряддя праці

- мотика;
- серп;
- зернотерка;

Форми об'єднання людей

Завершення формування племені

Інше

Демографічний вибух.

- Виникнення на території України археологічних культур: бугодністровської, культури лінійно - стрічкової кераміки



ЕНЕОЛІТ (4–3 тис. до н. е.)



Хвойка Вікентій



ОСНОВНІ ЗАНЯТТЯ ТРИПІЛЬЦІВ

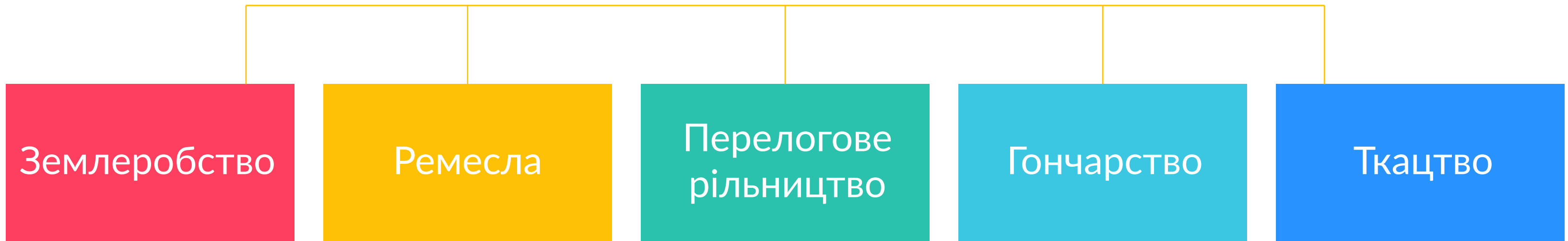





ПОСЕЛЕННЯ ТРИПІЛЬЦІВ

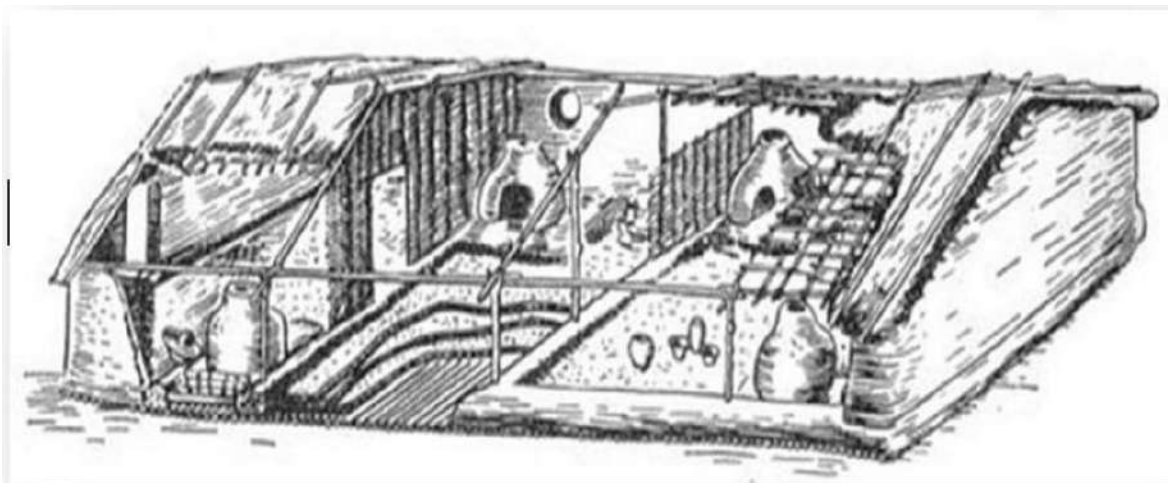

макет будинку



макет поселення



БРОНЗОВИЙ ВІК (II тис до н.е.)

Перший
штучний метал



Виникає колісний
транспорт

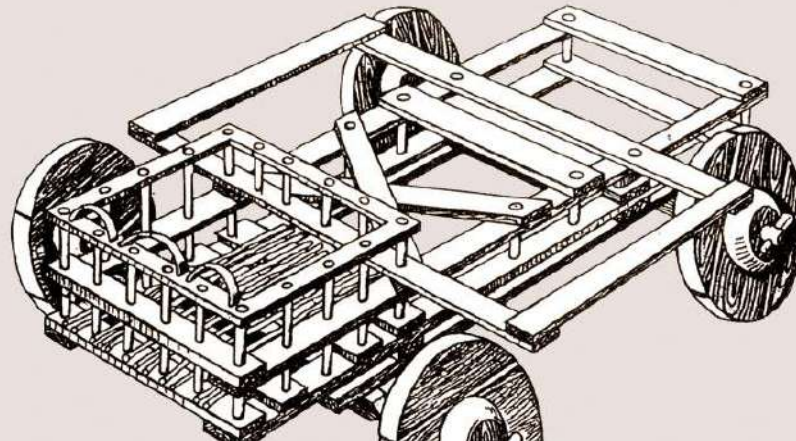

Приручення
коня





РАННІЙ ЗАЛІЗНИЙ ВІК





КІММЕРІЙЦІ (IX – VII ст. до н.е.)

ДОБА БРОНЗИ І РАНЬОГО ЗАЛІЗА
на ТЕРИТОРІЇ УКРАЇНИ
(друга половина III – початок I тис. до н.е.)
Масштаб 1 : 10 000 000

- Північні межі розселення племен скотарів доби бронзи:
- племена ямної культури (XXIII – XVIII ст. до н.е.)
 - племена катакомбної культури (XXII – XVII ст. до н.е.)
 - племена зрубної культури (XIV – VIII ст. до н.е.)
- Південні межі розселення землеробських племен доби бронзи:
- племена шнурової кераміки (XXIV – XV ст. до н.е.)
 - племена тшинецько-комарівської культури (XV – XI ст. до н.е.)
- Район розселення племен білогрудівської культури (XI – IX ст. до н.е.)
- Райони розселення племен доби раннього заліза:
- праслов'янські племена чорноліської культури (IX – VII ст. до н.е.)
 - кіммерійці (X – VII ст. до н.е.)
- Місця знахідок видатних пам'яток
- Переселення скіфів у середині VII ст. до н.е.

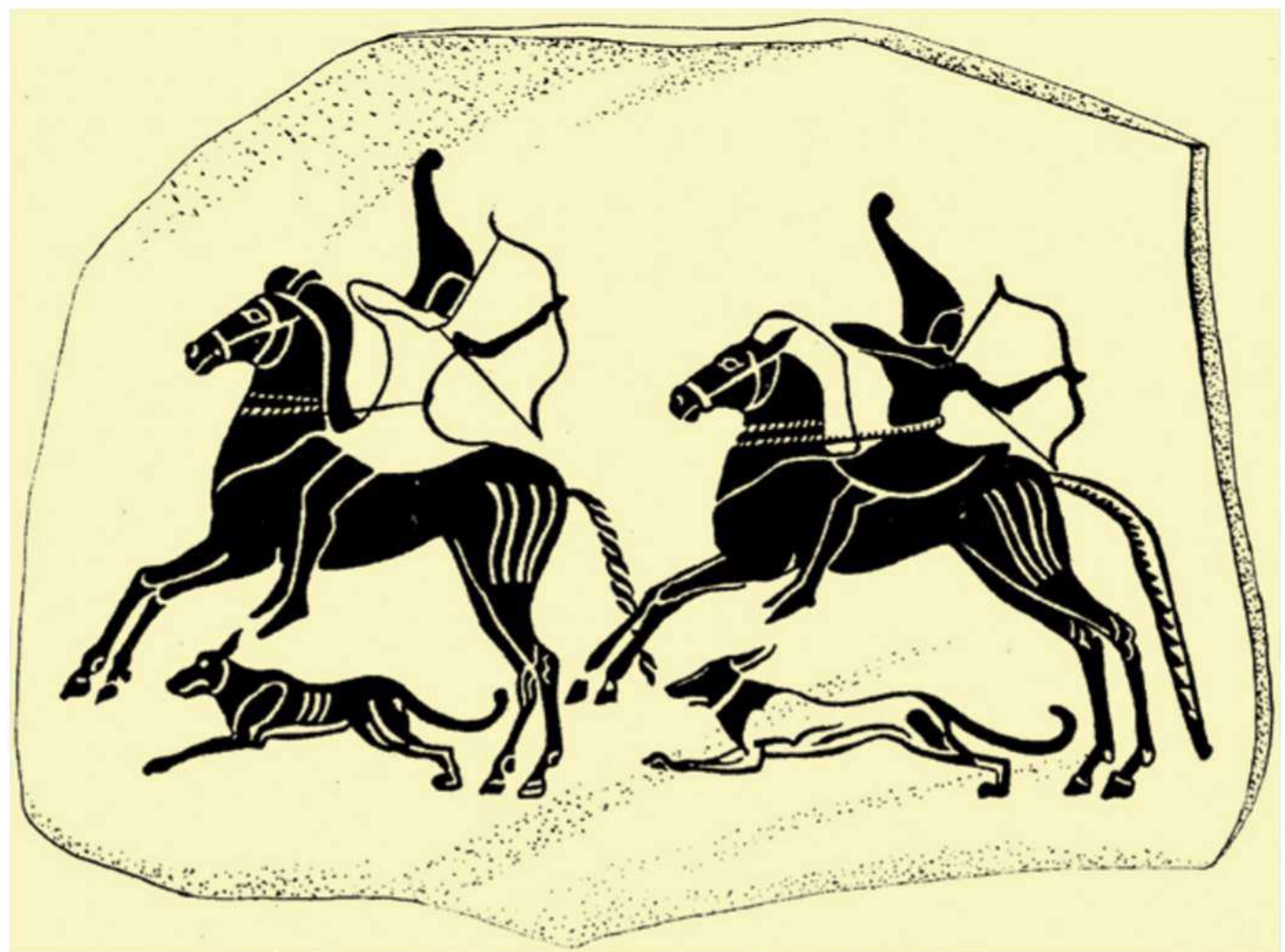
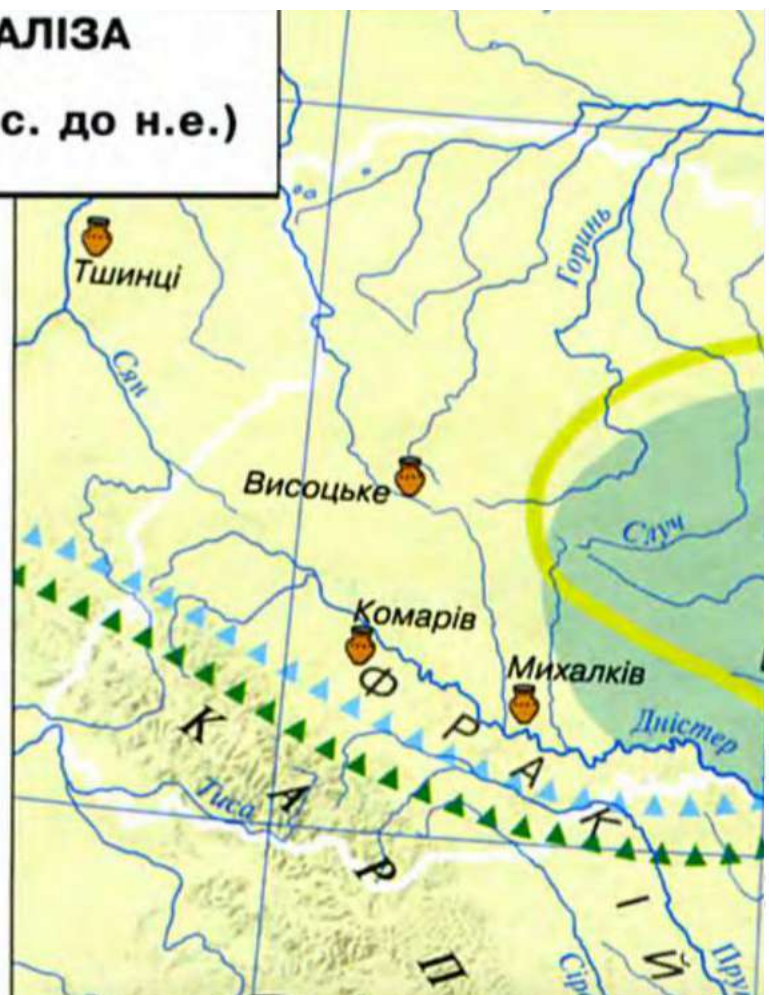



СКІФИ (VII – III ст. до н.е.)

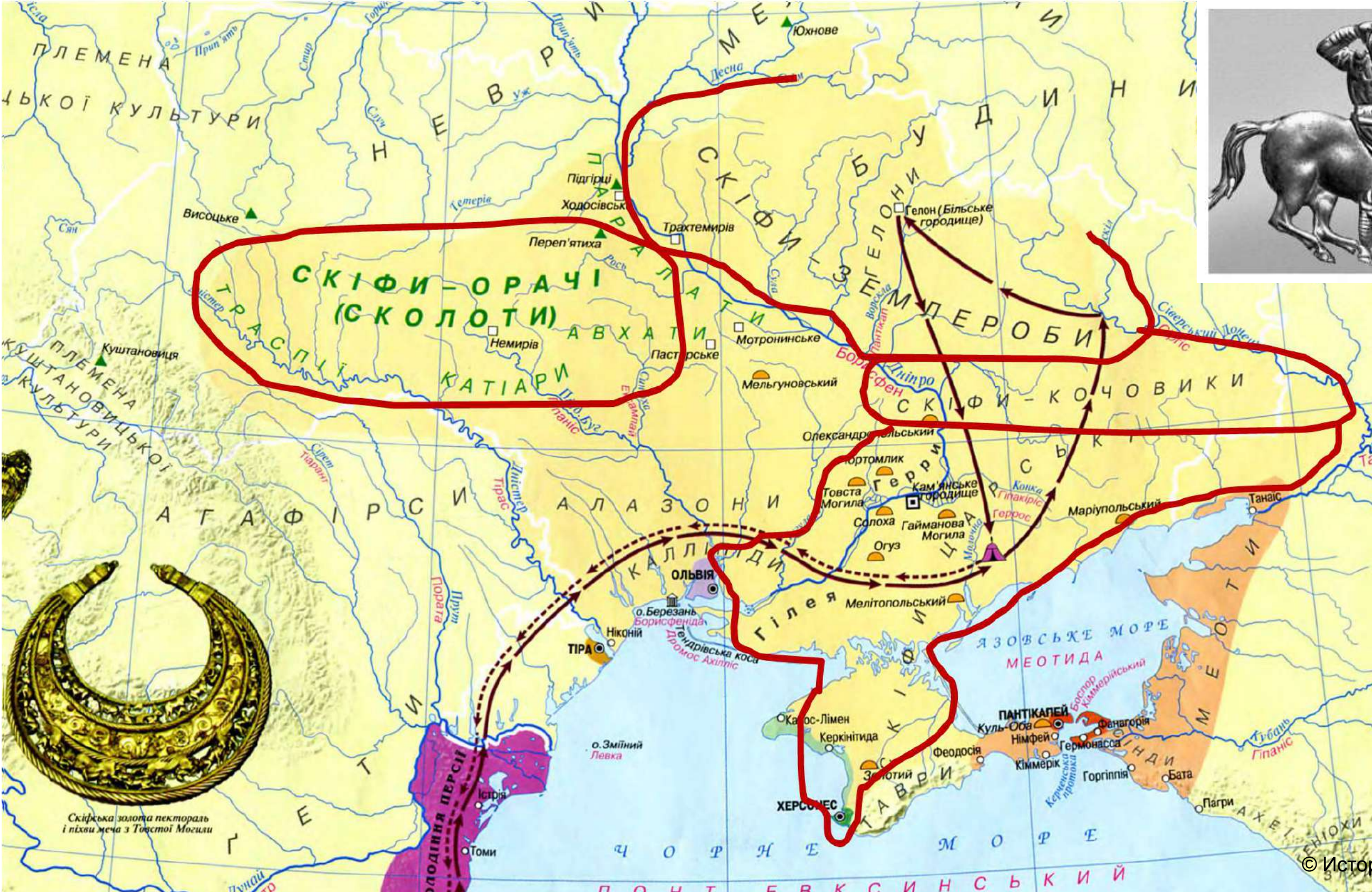



МОНЕТА СКИФСЬКОГО ЦАРЯ АТЕЯ (IV ст. до н.е.)





ЗАНЕПАД СКИФСЬКОЇ ДЕРЖАВИ

Причини занепаду:

- 1) Погіршення природних умов.
- 2) Занепад господарського життя Лісостепу через жорстоке використання ресурсів.





ЦАРСЬКІ КУРГАНИ ВЕЛИКОЇ СКИФІЇ



Чортомлик



Солоха



Товста могила



Гайманова могила



САРМАТИ (III ст. до н.е. – III ст. н.е.)





ЗАСНУВАННЯ АНТИЧНИХ МІСТ КОЛОНІЙ У ПІВНІЧНОМУ ПРИЧОРНОМОР'І ТА КРИМУ

Причини грецької колонізації:

- демографічний вибух;
- прагнення до збагачення через розвиток торгівлі;
- пошук джерел сировини для заняття ремеслом.

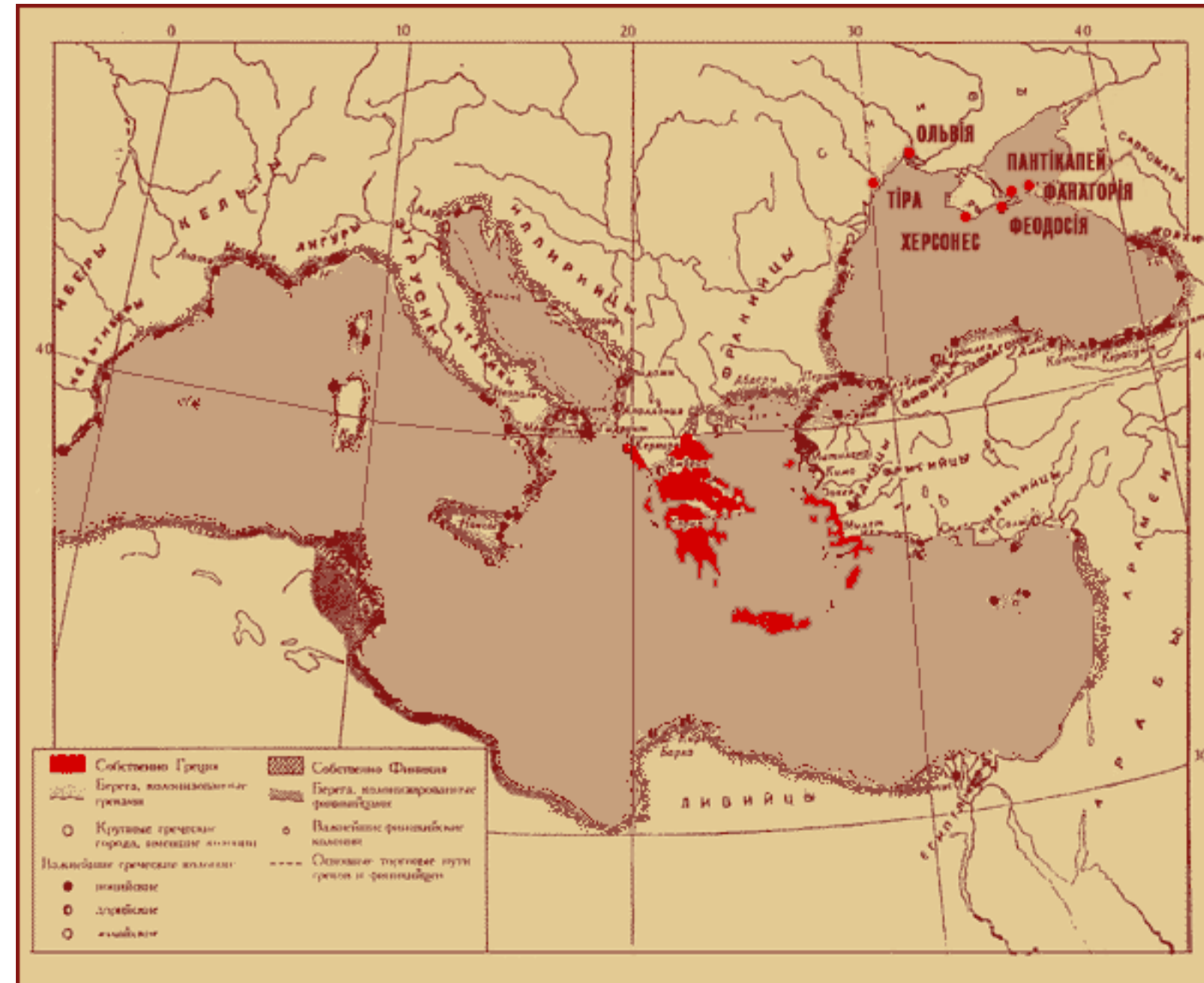

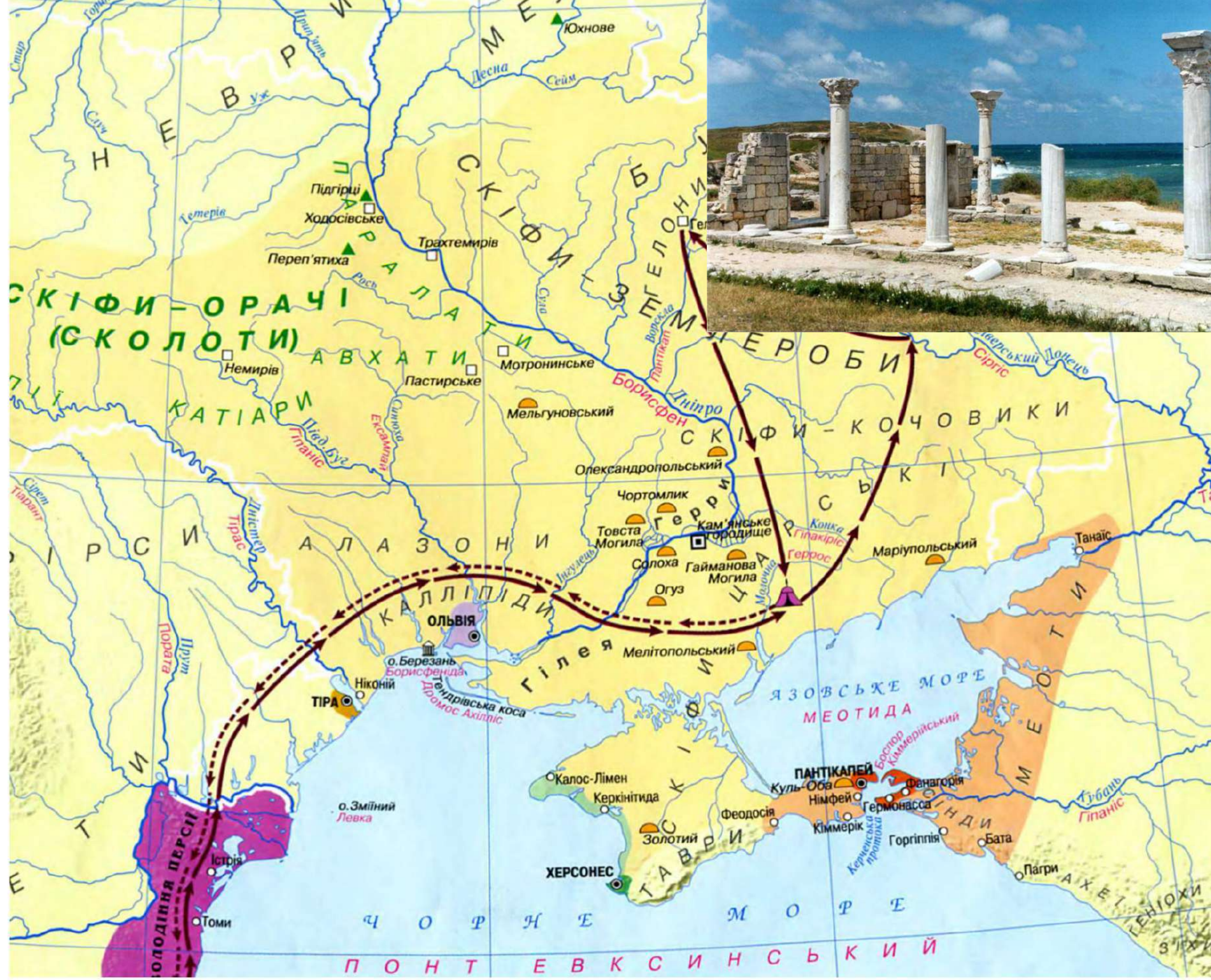

ВЕЛИКЕ ПЕРЕСЕЛЕННЯ НАРОДІВ IV – VI ст.

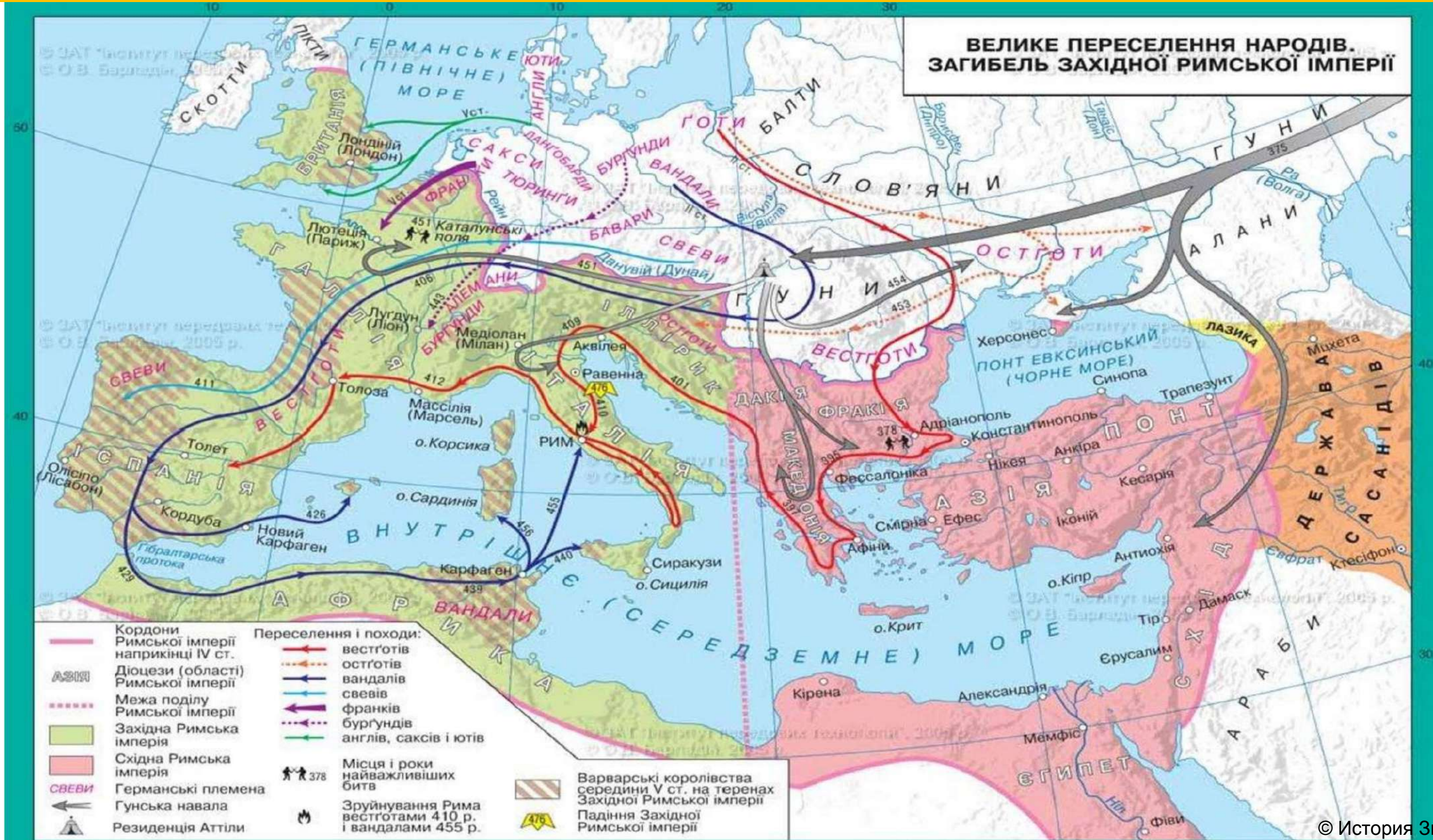

ПЕРШІ ЗГАДКИ ПРО ДАВНІХ СЛОВ'ЯН

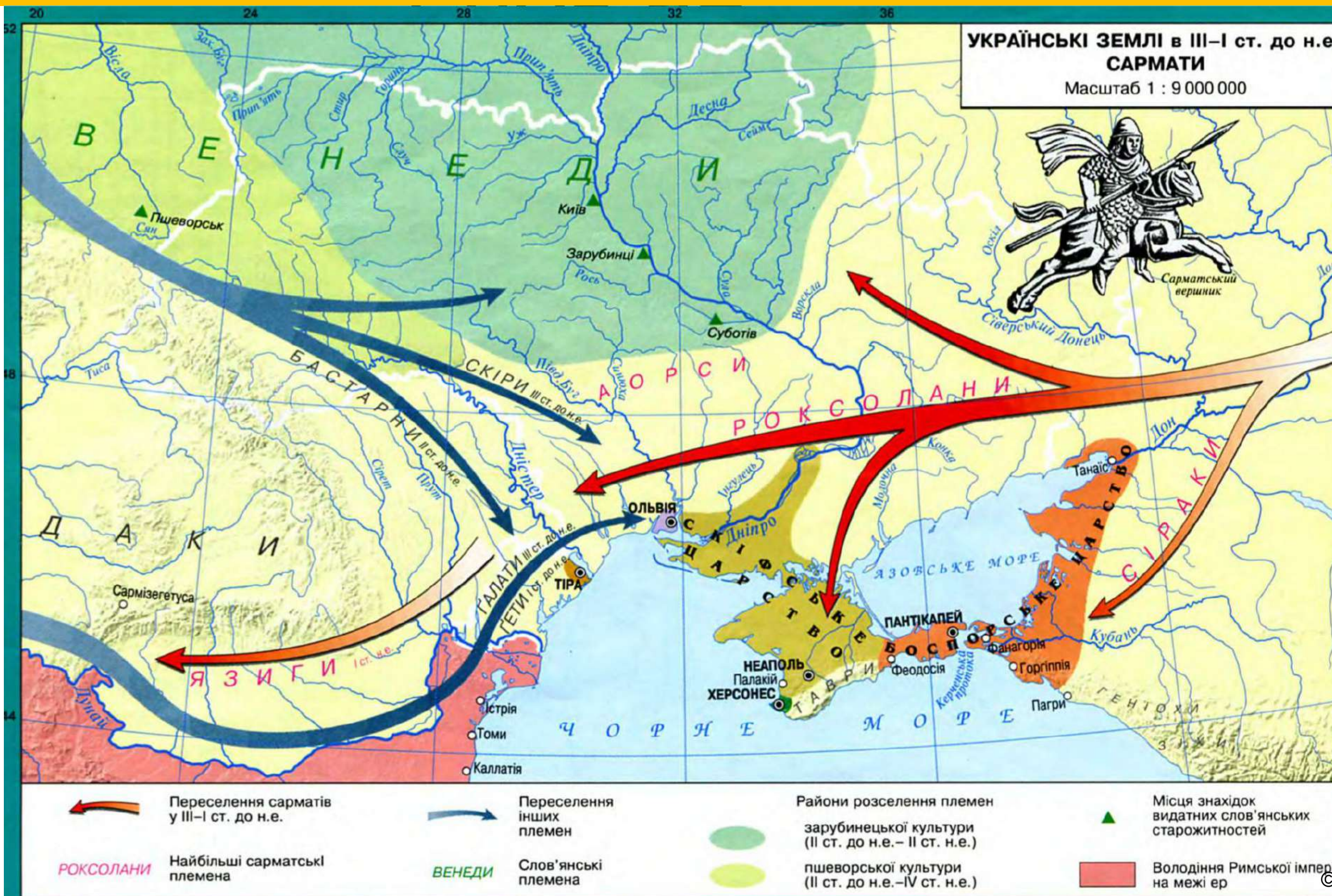



ПЕРШІ ЗГАДКИ ПРО ДАВНІХ СЛОВ'ЯН

- Найдавніші свідчення про слов'ян
- венеди;
- Римський історик Пліній Старший.
- Римський історик Корнелій Тацит.
- Александрійський географ Клавдій Птолемей.

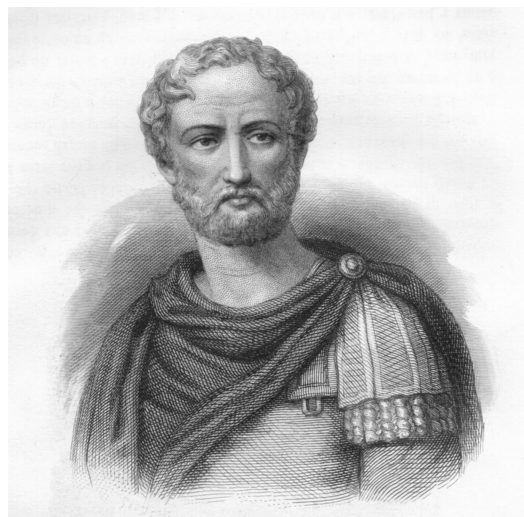



НАЙДАВНІШІ СВІДЧЕННЯ ПРО СЛОВ'ЯН

Готський історик Йордан
«Про походження та діяння гетів»
551 р.

*«Ці венеди походять від одного
кореня і сьогодні відомі під
трьома назвами: венедів, антів,
склавінів...»*

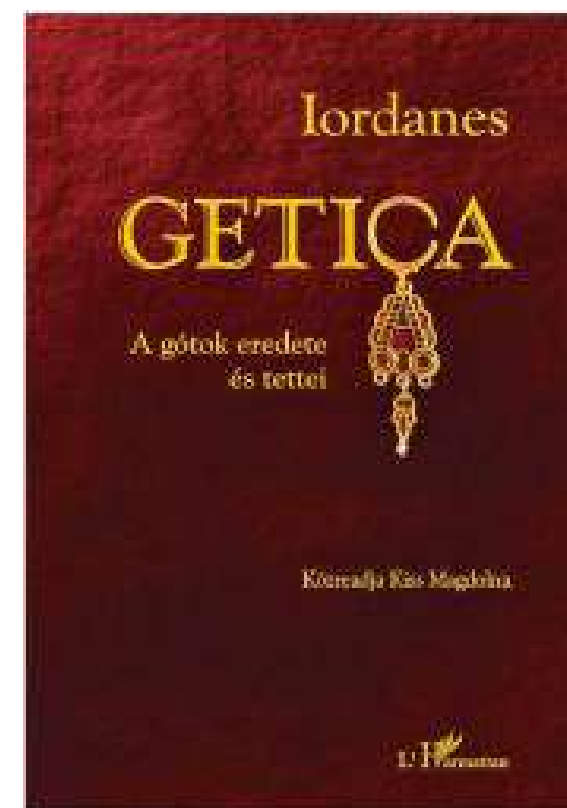



ВЕЛИКЕ РОЗСЕЛЕННЯ СЛОВ'ЯН

Переселення слов'ян, яке відбувалося в Європі у 5 – 7 ст. в процесі Великого переселення народів, унаслідок якого слов'янські племена з'являються у Подунав'ї, на півдні Балканського півострова, на заході доходять до Ельби та балтійського узбережжя, на північному сході заселяють верхів'я Дону й Волги.

