



ТЕРМОСТАТЫ ДЛЯ ФАНКОЙЛОВ Clima Esperto серии CETT с сенсорным дисплеем



Термостат серии CETT представляет собой микропроцессорный контроллер с жидкокристаллическим сенсорным дисплеем. Термостат предназначен для контроля температуры воздуха в помещении путем управления вентилятором и клапанами с электроприводом в системах охлаждения и обогрева воздуха. 3 скорости вентилятора могут быть установлены в автоматическом или ручном режиме.

Структура условного обозначения термостата:

CETT	2	G	-
Серия термостата: Электронный с сенсорным ЖК дисплеем	Для управления фанкойлом: 2: 2-х трубный 4: 4-х трубный	Цвет подсветки: G: Зеленая B: Синяя W: Белая	Исполнение: -: Стандартное L: Питание 24 В



Особенности:

- Цифровая индикация температуры в помещении и установленной пользователем температуры.
- Большой ЖК-дисплей с зеленой, синей или белой подсветкой.
- Тонкий дизайн для непосредственной установки в 86 мм подрозетник или другую небольшую коробку.
- Энергонезависимая память (EEPROM) сохраняет настройки при отключении питания.
- Регулируются максимальный и минимальный предел установки температуры.
- В выключенном состоянии на дисплее отображается температура в помещении.
- Для экономии электроэнергии подсветка экрана отключается через 8 сек. до следующего нажатия.

Технические параметры:

- Питание: ~75-250 В, 50/60 Гц (—24 В±10% Опционально)
- Потребляемая мощность: <2 Вт.
- Максимальный выходной ток: 2 А.
- Выходной уровень напряжения для модели на —24 В/80 мА: 0-10 В, 2-10 В
- Дистанционное управление (Опция)
- Диапазон установки температуры: от 5 до 35 °С (программируется)
- Диапазон индикации температуры: от 0 до 40 °С
- Шаг установки температуры: 0.5 °С
- Точность индикации температуры: 0.1 °С
- Вес: 185 г./шт.









Системное меню:

Для входа в системное меню, нажмите  сразу после включения термостата, используйте кнопки вверх/вниз для изменения значений. Для перехода в следующий пункт меню нажмите  повторно.

Пункт меню	Установка	Значения
1	Калибровка датчика температуры* Первая строка: Скорректированное значение температуры Вторая строка: Величина корректировки	От -5.0 до 5.0 °С
2	Изменение выходного сигнала (Только для модификации L)	1: — 0-10 В 2: — 2-10 В
3	Интегральное время (Только для модификации L)	10-250 сек., с шагом в 10 сек. По умолчанию: 120 сек.

* Датчик температуры откалиброван на заводе изготовителе, изменение данного параметра может привести к неверному отображению температуры в помещении. Выполняйте калибровку при наличии эталонного термометра

Управление:

- Вкл/Выкл: включение фанкойла осуществляется нажатием клавиши «». При повторном нажатии «» фанкойл будет отключен.
- Установка температуры: при каждом нажатии клавиши «» температура будет повышаться на 0,5 °С. При каждом нажатии клавиши «» температура будет понижаться на 0,5 °С. Изменение температуры отображается на экране термостата.
- Режим охлаждения: нажимайте клавишу «» до тех пор, пока на экране не появится значок «».
- Режим обогрева: нажимайте клавишу «» до тех пор, пока на экране не появится значок «».
- Регулирование скорости вентилятора: нажмите клавишу «» для выбора скорости вентилятора. При этом на дисплее будут отображаться значки:

 - высокая скорость,  - средняя скорость,  - низкая скорость,  - автоматический режим (в этом режиме скорость вентилятора будет меняться автоматически, в зависимости от разницы между заданной и фактической температурой воздуха в помещении).

Размеры, мм:

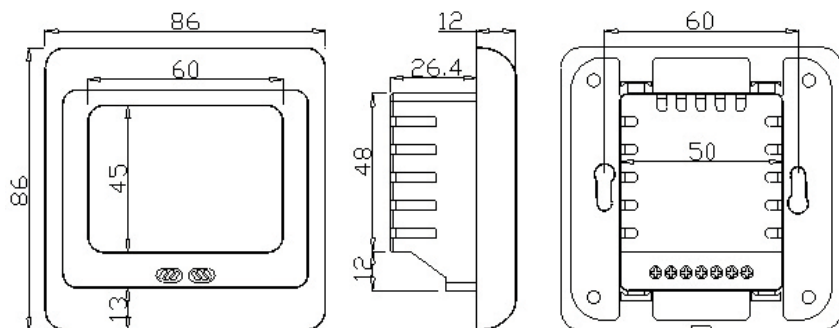

Схемы подключения:

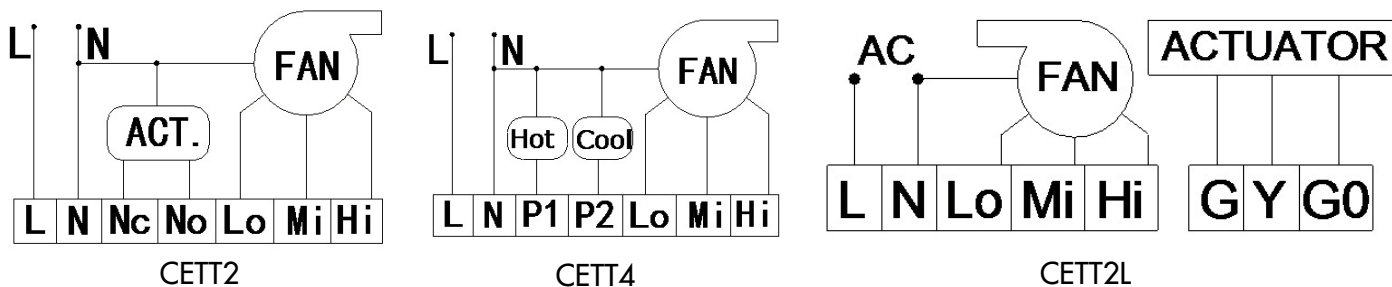

Инструкция по монтажу:

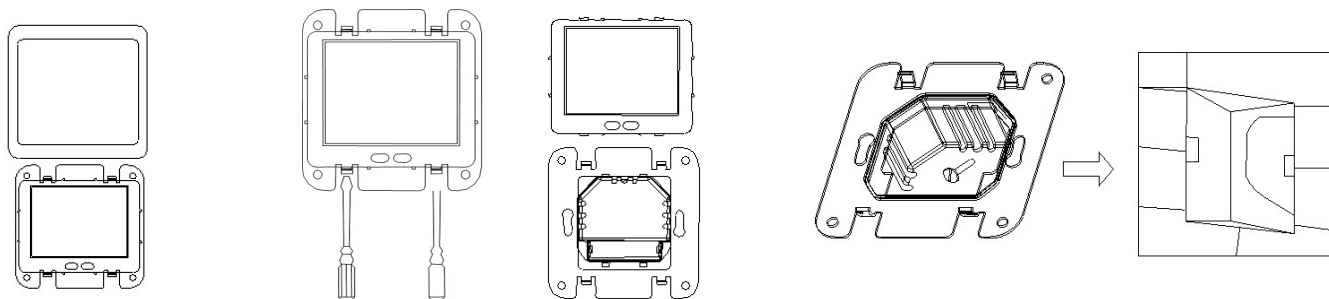

Получить дополнительную информацию о характеристиках и гарантийном обслуживании оборудования Clima Esperto, а также оставить отзывы и предложения о нашей продукции можно на сайте

www.climaesperto.ru