

**ELPSC35**  
**ELPSC36**

---

**Safety Guide**

English

---

**Guide de sécurité**

Français

---

**Guía de seguridad**

Español

---

**Guia de segurança**

Português



# Safety Precautions

For your safety, read all of the instructions in this guide before using this product. Incorrect handling that ignores instructions in this guide could damage this product or could result in personal injury or property damage. Keep this guide at hand for future reference.

## Safety Indications



The documentation and this product use graphical symbols to show how to use this product safely.

The indications and their meaning are as follows. Make sure you understand them properly before reading the guide.

Symbol	Explanation
 Warning	This symbol indicates information that, if ignored, could possibly result in personal injury or even death due to incorrect handling.
 Caution	This symbol indicates information that, if ignored, could possibly result in personal injury or physical damage due to incorrect handling.

## Installation Precautions

Epson accepts no responsibility for any accidents caused by improper installation or natural disasters.

 Warning
The installation work (wall mounting) should only be performed by specialists who have technical knowledge and ability. Incomplete or incorrect installation could cause the product to fall and cause personal injury or property damage. Contact the store where you purchased the product for more information.
Do not install the screen in a place where it might be subjected to vibration or shock. This could cause damage to the mounting surface. If this product falls, it could cause death or personal injury.
Do not install near any heating appliances such as stoves or burners. As the product contains plastic materials, this could cause a fire. * This product is not flame retardant.
Do not install in locations that are not strong enough to support the weight of this product. Otherwise, it could fall and cause an accident or injury. The installation location must be strong enough to support this product for a long time. Check the weight of this product before installation, calculate the acceptable weight, and install it securely. Reinforce the installation location if it is not strong enough.
 "Specifications Table" p.5

 Caution

Do not install this product in the following locations. Installing it in the following locations can impair screen performance.

- Locations that may be exposed to water or rain, such as outdoors, bathrooms/shower rooms, or locations subject to high humidity
- Locations subject to a lot of moisture or dust such as near a kitchen counter or a humidifier, or locations subject to smoke or steam

Note the following when installing this product. If it is not installed correctly, it could fall and cause an accident or injury.

- Carefully inspect the structure and material of the installation location, and install it according to the instructions in this guide.
- Installation should be performed by at least two people.
- Do not place it in an unstable location, such as tilted at an angle.
- Be sure to use the bolts and screws specified in this guide.
- Be sure to tighten the screws. Also, be sure not to loosen or remove screws accidentally while installing or removing this product.
- Do not hang on the screen or apply excessive force to the screen during or after installation.
- Do not disassemble or modify this product.

Wear commercially available cotton gloves when handling the screen fabric. Handling the screen directly with bare hands may leave fingerprints or dirt on the screen fabric, which can impair performance.

Keep hard or sharp objects away from the screen fabric. Scratches on the screen fabric can impair performance.

Hold the frame by the left and right edges when moving the screen. Lifting the frame at the center of the screen can cause the frame to bend and become damaged.

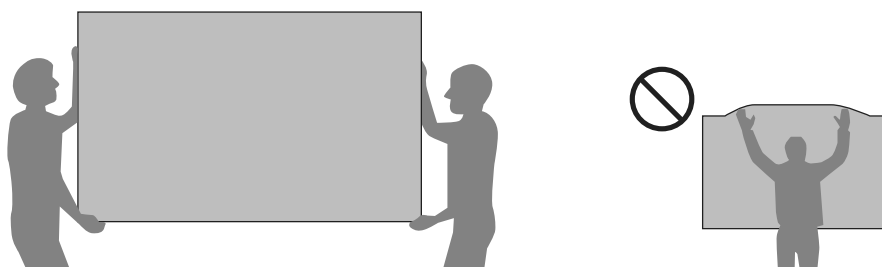

Be careful not to trap your fingers when assembling, installing, or storing the screen.

## Usage Precautions

 Warning

Do not hang on the screen or hang heavy objects on the screen.

If this product falls, it could cause death or personal injury.

 Caution

Note the following points when handling the screen. To project brighter, clearer images, a material has been applied to the surface of the screen fabric to improve the effects of reflection. If the surface of the fabric gets dirty or is scratched, this reflection effect will be degraded.

- Do not touch the screen surface with your bare hands.
- Do not write on the screen surface. You cannot erase accidental writings from the screen.
- When cleaning the screen surface, wipe it with a soft, dry cloth, or brush it with a soft brush.
- When cleaning the screen, be sure to move the cloth or brush left or right. Do not move them up or down or around in circles.

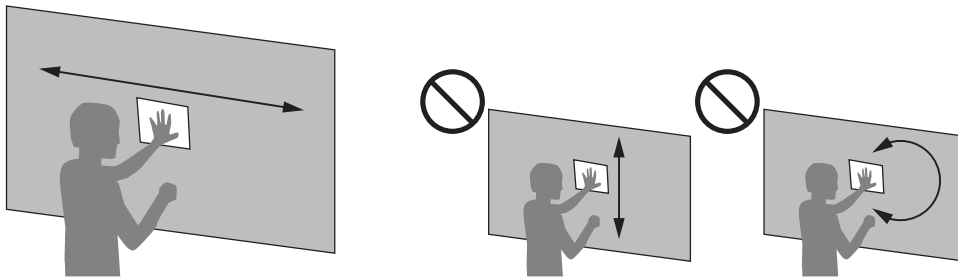

- Do not push the screen surface forcefully, or apply continuous force to the screen.
- Do not wipe the screen surface with a cloth dampened with water, benzene, or thinner.
- Keep hard or sharp objects away from the screen surface.

For families with young children or pets, do not allow them to play around the screen. Otherwise, it could cause injuries due to falling, colliding, trapping fingers, and so on.

## Screen Fabric

The screen fabric is dried thoroughly before shipment. You may smell chemicals when you start to use the screen, but this will disappear with use. If you feel that the odor is too strong, open the windows to improve ventilation and let the screen air out for a few days.

## If You Think There is a Problem with the Screen

If you think the screen is coming loose or is damaged, stop using it immediately and contact your local dealer.

## Disposing of the Screen

Dispose according to your local laws and regulations. When using this product in a company, dispose of it according to your company's rules.

See the following when separating the materials for disposal.

- Screen fabric: Polyurethane, PET
- Frame/Frame edges: Aluminum
- L-brackets/wall brackets: Steel

# Specifications Table

Product Name		Ultra Short Throw Screen ELPSC35	Ultra Short Throw Screen ELPSC36
Screen Size	Type	100"	120"
	Size	W 2214 mm (87.2 in.) x H 1247 mm (49.1 in.)	W 2657 mm (104.6 in.) x H 1496 mm (58.9 in.)
	Aspect Ratio	16:9	
Screen Type		Ultra Short Throw Ambient Light Deflecting Screen	
External dimensions		W 2234mm (88.0 in.) x H 1267mm (49.9 in.) x D 30 mm (1.2 in.)	W 2677mm (105.4 in.) x H 1516mm (59.7 in.) x D 30 mm (1.2 in.)
Mass		Approx. 11 kg (24.3 lb)	Approx. 13 kg (28.7 lb)
Operating temperature range		0°C (+32°F) to +35°C (+95 °F) (Humidity 20% to 80%, no condensation)	
Storage temperature range		-10°C (+14°F) to +60°C (+140 °F) (Humidity 10% to 90%, no condensation)	

Unit: mm (in.)

Front

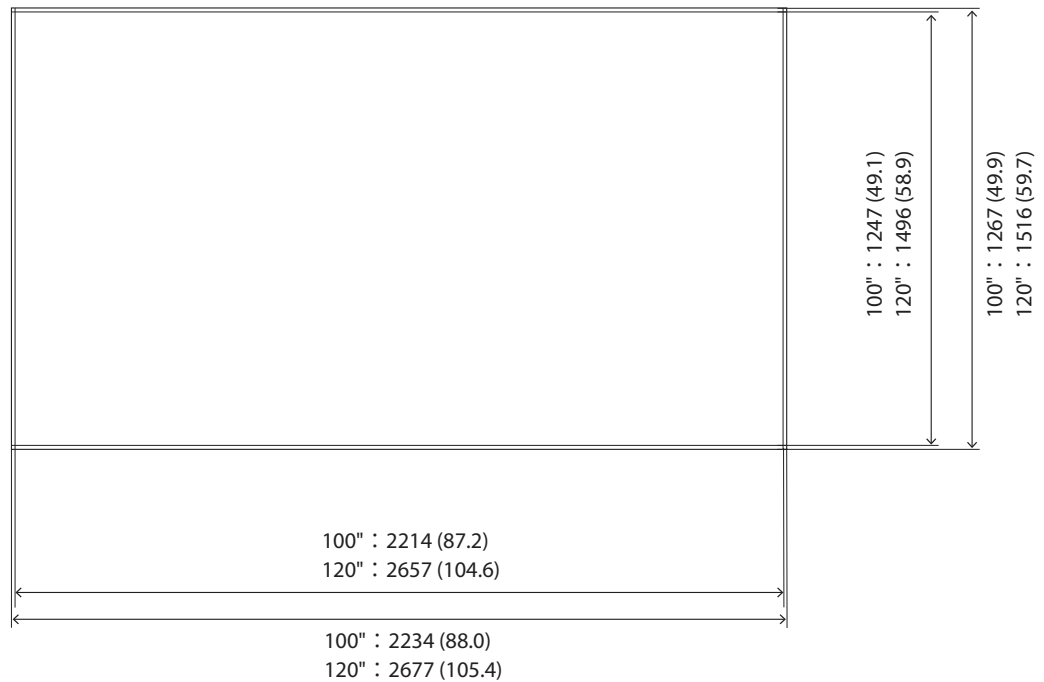

### Back

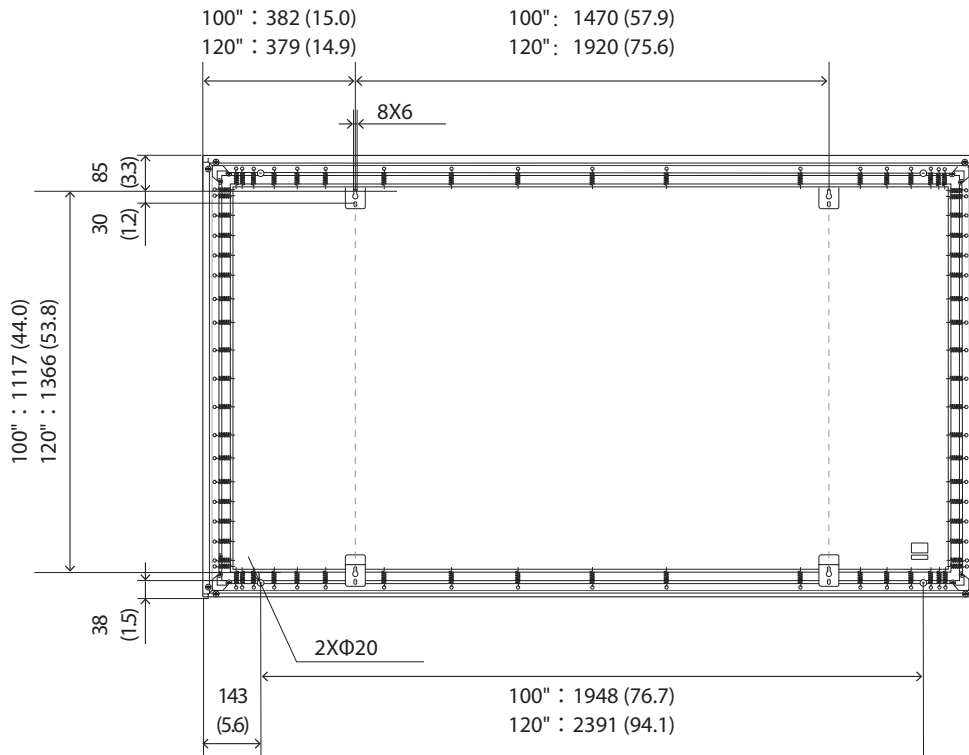

### Side/Cross Section

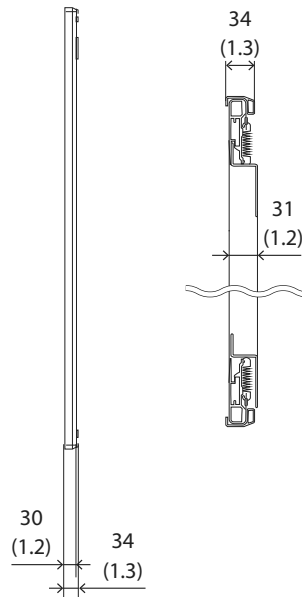

The distance from the wall to the surface of the screen is approximately 31 mm/1.2 in.



# Précautions de sécurité

Pour votre sécurité, veuillez lire toutes les consignes contenues dans ce guide avant d'utiliser ce produit. Une manipulation incorrecte ne respectant pas ces consignes pourrait endommager ce produit ou provoquer des blessures corporelles ou des dommages matériels. Conservez ce guide à portée de main pour pouvoir vous y reporter ultérieurement.

## Indications de sécurité

La documentation et ce produit utilisent des symboles graphiques pour présenter l'utilisation sûre de ce produit.

Les indications et leur signification sont les suivantes. Assurez-vous de bien les comprendre avant de lire le guide.

Symbole	Explication
 Avertissement	Ce symbole signale des informations qui, si elles sont ignorées, peuvent provoquer des blessures, voire la mort, en raison d'une manipulation incorrecte.
 Attention	Ce symbole indique des informations qui, si elles sont ignorées, peuvent provoquer des blessures ou des dommages physiques, en raison d'une manipulation incorrecte.

## Précautions d'installation

Epson décline toute responsabilité en cas d'accidents causés par une installation incorrecte ou des catastrophes naturelles.

### Avertissement

Les travaux d'installation (fixation murale) doivent uniquement être effectués par des spécialistes disposant des compétences techniques et du savoir-faire appropriés. Une installation incomplète ou incorrecte pourrait entraîner la chute de produit et provoquer des blessures ou des dommages matériels. Contactez le magasin où vous avez acheté le produit pour plus d'informations.

N'installez pas l'écran dans un endroit où il peut être soumis à des vibrations ou des chocs.

Cela pourrait endommager la surface de montage. Si ce produit tombe, il pourrait causer la mort ou des blessures personnelles.

Ne l'installez pas à proximité d'appareils de chauffage tels que des poêles ou des brûleurs. Vu que le produit contient des matières plastiques, il peut causer un incendie.

\* Ce produit n'est pas ignifuge.

Ne l'installez pas dans des emplacements qui ne sont pas suffisamment résistants pour supporter le poids de ce produit. Dans le cas contraire, il pourrait tomber et causer un accident ou des blessures. L'emplacement d'installation doit être suffisamment résistant pour supporter ce produit pendant une longue durée. Vérifiez le poids de ce produit avant l'installation, calculez le poids acceptable et installez-le en toute sécurité. Renforcez l'emplacement d'installation s'il n'est pas suffisamment résistant.

 "Tableau des spécifications" p.10

 Attention

N'installez pas ce produit dans les emplacements suivants. L'installer dans les lieux suivants peut nuire aux performances de l'écran.

- Lieux pouvant être exposés à l'eau ou à la pluie, tels que l'extérieur, les salles de bain/de douche ou les lieux soumis à une humidité élevée
- Lieux soumis à un niveau élevé d'humidité ou de poussière, comme à proximité d'un plan de travail de cuisine ou d'un humidificateur, ou lieux soumis à de la fumée ou de la vapeur

Veuillez noter ce qui suit lors de l'installation de ce produit. S'il n'est pas installé correctement, il peut tomber et causer un accident ou des blessures.

- Inspectez attentivement la structure et les matériaux de l'emplacement d'installation et installez-le conformément aux instructions de ce guide.
- L'installation doit être effectuée par au moins deux personnes.
- Ne le placez pas dans un emplacement instable, comme incliné selon un angle.
- Assurez-vous d'utiliser les boulons et les vis spécifiés dans ce guide.
- Assurez-vous de serrer les vis. Assurez-vous également de ne pas desserrer ni retirer des vis accidentellement en installant ou en retirant ce produit.
- Ne vous suspendez pas à l'écran et n'appliquez pas une force excessive sur l'écran pendant ou après l'installation.
- Ne démontez et ne modifiez pas ce produit.

Portez des gants en coton disponibles dans le commerce lorsque vous manipulez la toile d'écran. Manipuler l'écran directement à mains nues peut laisser des traces de doigts ou de la saleté sur la toile d'écran, ce qui peut nuire aux performances.

Maintenez les objets durs ou pointus à l'écart de la toile d'écran. Des rayures sur la toile d'écran peuvent nuire aux performances.

Tenez le cadre par les bords gauche et droit lorsque vous déplacez l'écran. Soulever le cadre au centre de l'écran peut causer une flexion du cadre et l'endommager.

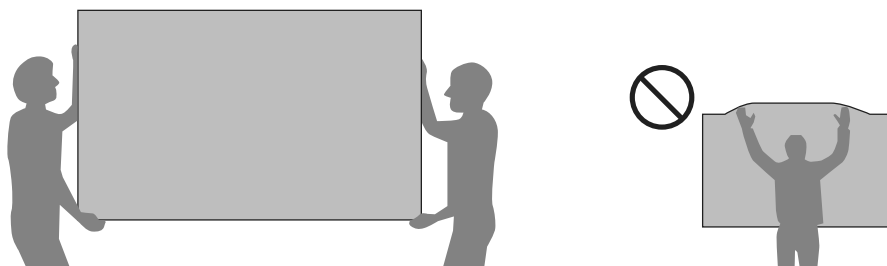

Faites attention à ne pas coincer vos doigts lors de l'assemblage, de l'installation ou du rangement de l'écran.

## Précautions d'utilisation

 Avertissement

Ne vous suspendez pas à l'écran et n'accrochez pas d'objets lourds sur l'écran.  
Si ce produit tombe, il pourrait causer la mort ou des blessures personnelles.



## ⚠ Attention

Veillez noter les points suivants lors de la manipulation de l'écran. Pour projeter des images plus lumineuses et plus claires, une matière a été appliquée sur la surface de la toile d'écran afin d'améliorer l'effet de réflexion. Si la surface de la toile est sale ou rayée, cet effet de réflexion sera dégradé.

- Ne touchez pas la surface de l'écran à mains nues.
- N'écrivez pas sur la surface de l'écran. Vous ne pouvez pas effacer des inscriptions accidentelles sur l'écran.
- Lorsque vous nettoyez la surface de l'écran, essuyez-la avec un chiffon doux et sec ou brossez-la avec une brosse douce.
- Lorsque vous nettoyez l'écran, assurez-vous de déplacer le chiffon ou la brosse vers la gauche ou la droite. Ne les déplacez pas vers le haut, le bas ou en faisant des mouvements circulaires.

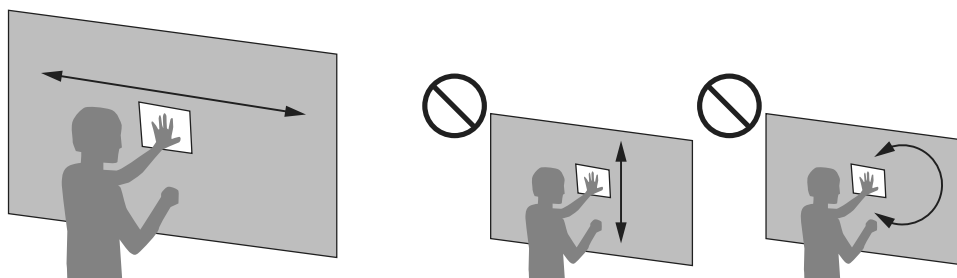

- Ne poussez pas fortement la surface de l'écran et n'appliquez pas une force continue sur l'écran.
- N'essuyez pas la surface de l'écran avec un chiffon imbibé d'eau, de benzène ou de diluant.
- Maintenez les objets durs ou pointus à l'écart de la surface de l'écran.

Pour les familles avec de jeunes enfants ou des animaux, ne les laissez pas jouer à proximité de l'écran. Dans le cas contraire, des blessures peuvent être causées par une chute, une collision, un coincement de doigts, etc.

## Toile d'écran

La toile d'écran est soigneusement séchée avant l'expédition. Vous sentirez peut-être une odeur de produits chimiques lorsque vous commencerez à utiliser l'écran, mais elle disparaîtra avec l'utilisation. Si vous pensez que l'odeur est trop forte, ouvrez les fenêtres pour améliorer la ventilation et laissez l'écran s'aérer pendant quelques jours.

## Si vous pensez que l'écran présente un problème

Si vous pensez que l'écran est desserré ou endommagé, arrêtez immédiatement de l'utiliser et contactez votre revendeur local.

## Mise au rebut de l'écran

Mettez au rebut conformément à vos lois et réglementations locales. Si vous utilisez ce produit dans une entreprise, mettez-le au rebut conformément au règlement de votre entreprise.

Consultez ce qui suit si vous séparez les matériaux pour la mise au rebut.

- Toile d'écran : Polyuréthane, PET
- Cadre/Bords du cadre : Aluminium
- Support en forme de L/supports muraux : Acier

# Tableau des spécifications

Nom du produit		Ultra Short Throw Screen ELPSC35	Ultra Short Throw Screen ELPSC36
Taille de l'écran	Type	100"	120"
	Dimensions	l 2214 mm (87,2 po.) x H 1247 mm (49,1 po.)	l 2657 mm (104,6 po.) x H 1496 mm (58,9 po.)
	Rapport L/H	16:9	
Format d'écran		Écran ultra courte portée à déflexion de la lumière ambiante	
Dimensions externes		l 2234 mm (88,0 po.) x H 1267 mm (49,9 po.) x P 30 mm (1,2 po.)	l 2677 mm (105,4 po.) x H 1516 mm (59,7 po.) x P 30 mm (1,2 po.)
Poids		Environ 11 kg (24,3 lb)	Environ 13 kg (28,7 lb)
Plage de température de fonctionnement		0 °C (+32 °F) à +35 °C (+95 °F) (Humidité 20 % à 80 %, sans condensation)	
Plage de température de stockage		-10 °C (+14 °F) à +60 °C (+140 °F) (Humidité 10 % à 90 %, sans condensation)	

Unité : mm (po.)

Avant

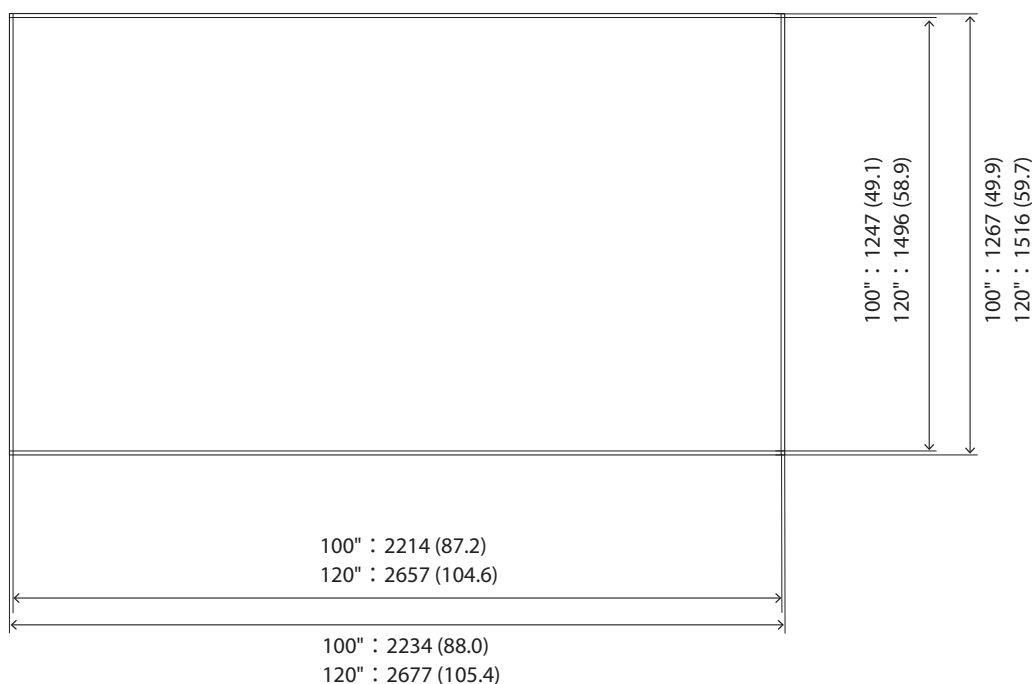

## Arrière

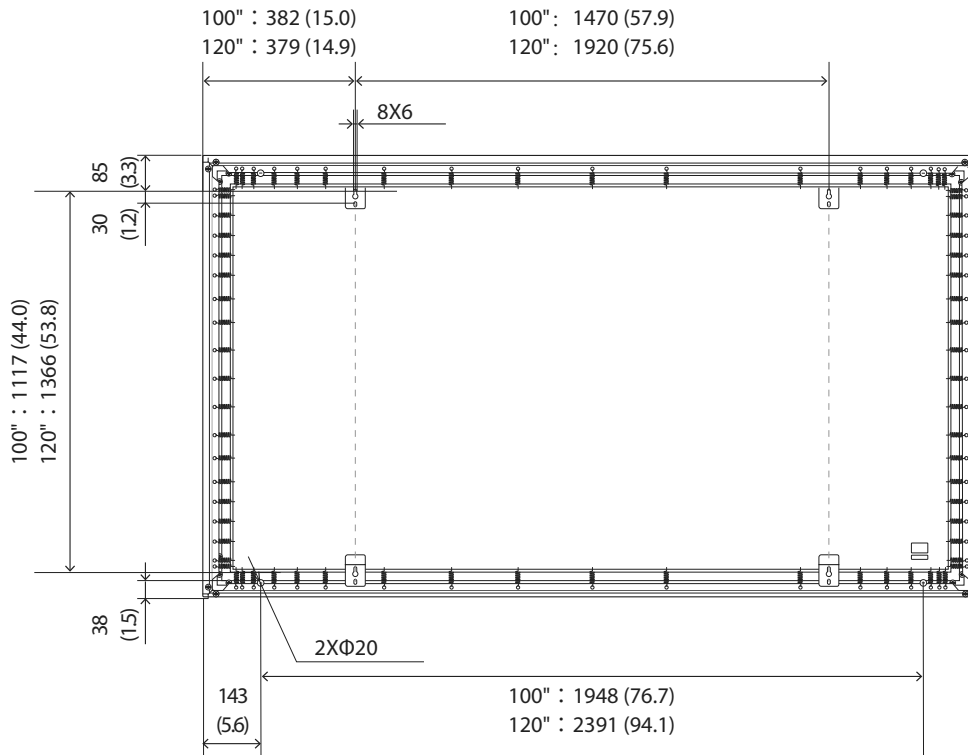

## Section latérale/transversale

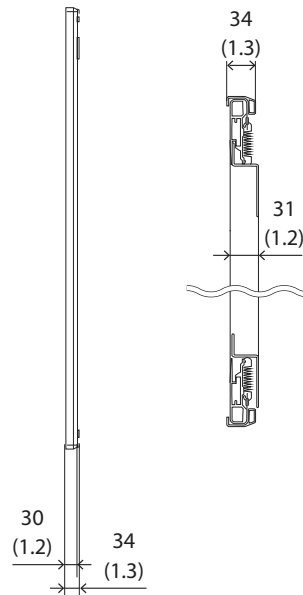

La distance entre le mur et la surface de l'écran est d'environ 31 mm/1,2 po.



# Precauciones de seguridad

Para su seguridad, lea todas las instrucciones de esta guía antes de usar este producto. Un manejo incorrecto sin seguir las instrucciones de esta guía podría dañar este producto o causar daños personales o materiales. Mantenga esta guía a la mano para poder consultarla después.

## Indicaciones de seguridad



La documentación y este producto utilizan símbolos gráficos para mostrar cómo utilizar este producto de forma segura.

A continuación se muestran las indicaciones y su significado. Asegúrese de comprenderlas correctamente antes de leer el manual.

Explicación de	los símbolos
 Advertencia	Este símbolo hace referencia a información que, si se ignora, podría causar daños personales e incluso la muerte debido a un manejo incorrecto.
 Precaución	Este símbolo hace referencia a información que, si se ignora, podría causar daños personales y materiales debido a un manejo incorrecto.

## Precauciones de Instalación

Epson no acepta ninguna responsabilidad por los accidentes causados por una instalación inadecuada o desastres naturales.

 Advertencia
La instalación (en la pared) solo la deben realizar personas especializadas con conocimientos y destrezas técnicas. Una instalación incompleta o incorrecta podría hacer que el producto se caiga, causando daños personales o materiales. Póngase en contacto con la tienda donde compró el producto para obtener más información.
No instale la pantalla en un lugar donde pueda sufrir vibraciones o golpes. Esto podría dañar la superficie de montaje. Si el producto se cae, podría causar la muerte o lesiones personales.
No lo instale cerca de aparatos de calefacción, como estufas o quemadores. Como el producto contiene materiales plásticos, esto podría provocar un incendio. * Este producto no es ignífugo.
No instale el producto en ubicaciones que no sean lo suficientemente fuertes como para soportar el peso del mismo. Si no sigue esta recomendación, el producto podría caerse y provocar un accidente o lesiones. La ubicación de instalación debe ser lo suficientemente fuerte como para soportar este producto durante mucho tiempo. Compruebe el peso de este producto antes de la instalación, calcule el peso aceptable e instálelo de forma segura. Refuerce la ubicación de instalación si no es lo suficientemente fuerte.
 "Tabla de especificaciones" p.15

 Precaución

No instale este producto en los siguientes lugares. Instalarlo en las siguientes ubicaciones puede afectar al rendimiento de la pantalla.

- Lugares en los que puede estar expuesto al agua o a la lluvia, como al aire libre, en baños o duchas o lugares sujetos a alta humedad
- Lugares donde haya mucha humedad o polvo (como cerca de una encimera de cocina o un humidificador) o humos o vapores

Tenga en cuenta lo siguiente al instalar este producto. Si no se instala correctamente, podría caerse y provocar un accidente o lesiones.

- Inspeccione cuidadosamente la estructura y el material de la ubicación de instalación, e instálelo conforme a las instrucciones de esta guía.
- La instalación debe ser realizada por al menos dos personas.
- No lo coloque en un lugar inestable, como inclinado un determinado ángulo.
- Asegúrese de usar los pernos y tornillos especificados en esta guía.
- Asegúrese de apretar los tornillos. Además, asegúrese de no aflojar o quitar los tornillos accidentalmente mientras instala o retira este producto.
- No se cuelgue de la pantalla ni aplique fuerza excesiva a la misma durante o después de la instalación.
- No desmonte ni modifique este producto.

Use guantes de algodón disponibles en cualquier tienda especializada cuando manipule la tela de la pantalla. Si manipula la pantalla directamente con las manos desprotegidas puede dejar huellas dactilares o suciedad en la tela de la pantalla, lo que puede afectar el rendimiento.

Mantenga los objetos duros o afilados alejados de la tela de la pantalla. Los arañazos en la tela de la pantalla pueden afectar el rendimiento.

Sostenga el marco por los bordes izquierdo y derecho cuando desplace la pantalla. Levante el marco por el centro de la pantalla puede hacer que este se doble y se dañe.

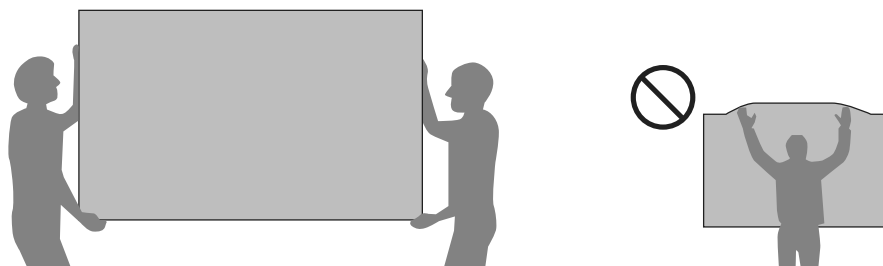

Tenga cuidado de no pillarse los dedos al ensamblar, instalar o almacenar la pantalla.

## Precauciones de utilización

 Advertencia

No se cuelgue en la pantalla ni cuelgue objetos pesados en ella.

Si el producto se cae, podría causar la muerte o lesiones personales.

## Precaución

Siga estas precauciones a la hora de manipular la pantalla. Para proyectar imágenes más brillantes y claras, se ha aplicado un material a la superficie de la tela de la pantalla para mejorar los efectos de la reflexión. Si la superficie de la tela se ensucia o se raya, este efecto de reflexión se degradará.

- No toque la superficie de la pantalla con las manos sin protección.
- No escriba en la superficie de la pantalla. Lo que haya escrito accidentalmente en la pantalla no se puede borrar.
- Al limpiar la superficie de la pantalla, hágalo con un paño suave y seco, o cepíllela con un cepillo suave.
- Al limpiar la pantalla, asegúrese de mover el paño o el cepillo hacia la izquierda o hacia la derecha. No los mueva hacia arriba o hacia abajo o alrededor en círculos.

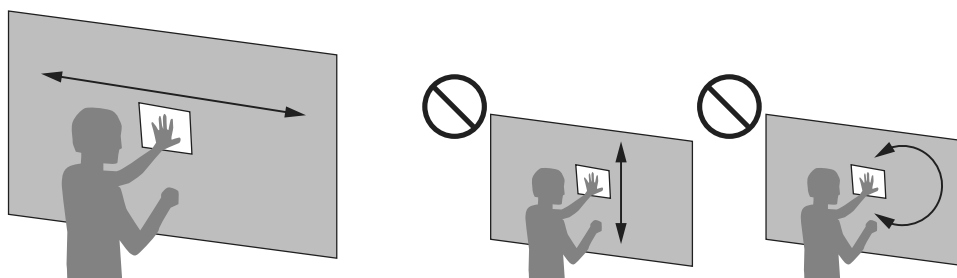

- No empuje la superficie de la pantalla con fuerza ni aplique fuerza continua a dicha pantalla.
- No limpie la superficie de la pantalla con un paño humedecido con agua, bencina o disolvente.
- Mantenga los objetos duros o afilados alejados de la superficie de la pantalla.

Para familias con niños pequeños o mascotas, no les permita jugar alrededor de la pantalla. De lo contrario, podrían causarse lesiones debido a caídas, colisiones, atrapamiento de dedos, etc.

## Tela de la pantalla

La tela de la pantalla se seca completamente antes de enviar el producto. Puede oler a sustancias químicas cuando comience a usar la pantalla, pero ese olor desaparecerá con el uso. Si siente que el olor es demasiado fuerte, abra las ventanas para mejorar la ventilación y deje salir el aire de la pantalla durante unos días.

## Si cree que hay un problema con la pantalla

Si cree que la pantalla viene suelta o está dañada, deje de usarla de inmediato y póngase en contacto con su distribuidor local.

## Desechar la pantalla

Deshágase del producto conforme a las leyes y regulaciones locales. Cuando utilice este producto en una empresa, deséchelo conforme a las normas de su empresa.

Consulte lo siguiente cuando separe los materiales para deshacerse de ellos.

- Tela de la pantalla: poliuretano, PET
- Marco/Bordes del marco: aluminio
- Soportes con forma de L y soportes para pared: acero

# Tabla de especificaciones

Nombre del producto		Ultra Short Throw Screen ELPSC35	Ultra Short Throw Screen ELPSC36
Tamaño de la pantalla	Tipo	100"	120"
	Tamaño	A 2214 mm (87,2") x L 1247 mm (49,1")	A 2657 mm (104,6") x L 1496 mm (58,9")
	Relación de aspecto	16:9	
Tipo de pantalla		Pantalla de alcance ultracorto que repele la luz ambiente	
Dimensiones externas		W 2234mm (88,0") x H 1267mm (49,9") x D 30 mm (1,2")	W 2677mm (105,4") x H 1516mm (59,7") x D 30 mm (1,2")
Masa		11 kg (24,3 lb) aproximadamente	13 kg (28,7 lb) aproximadamente
Intervalo de temperatura de funcionamiento		De 0 °C (+32 °F) a +35°C (+95 °F) (humedad de entre el 20 % y el 80 %, sin condensación)	
Intervalo de temperatura de almacenamiento		De -10 °C (+14 °F) a +60°C (+140 °F) (humedad de entre el 10 % y el 90 %, sin condensación)	

Unidad: mm (pulgada)

Parte delantera

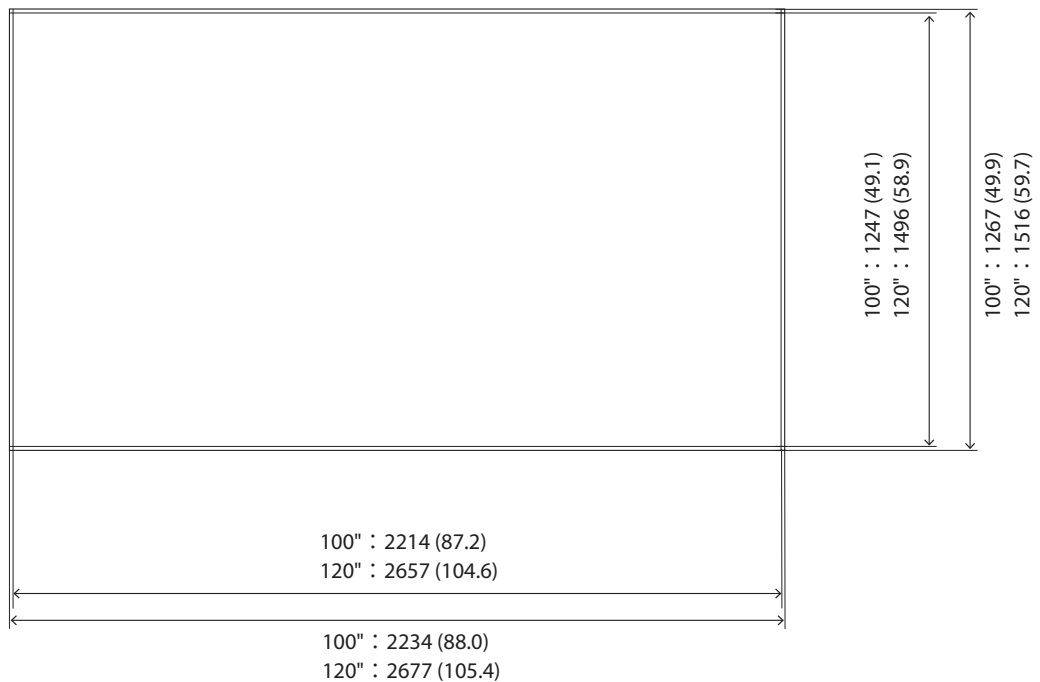

### Parte trasera

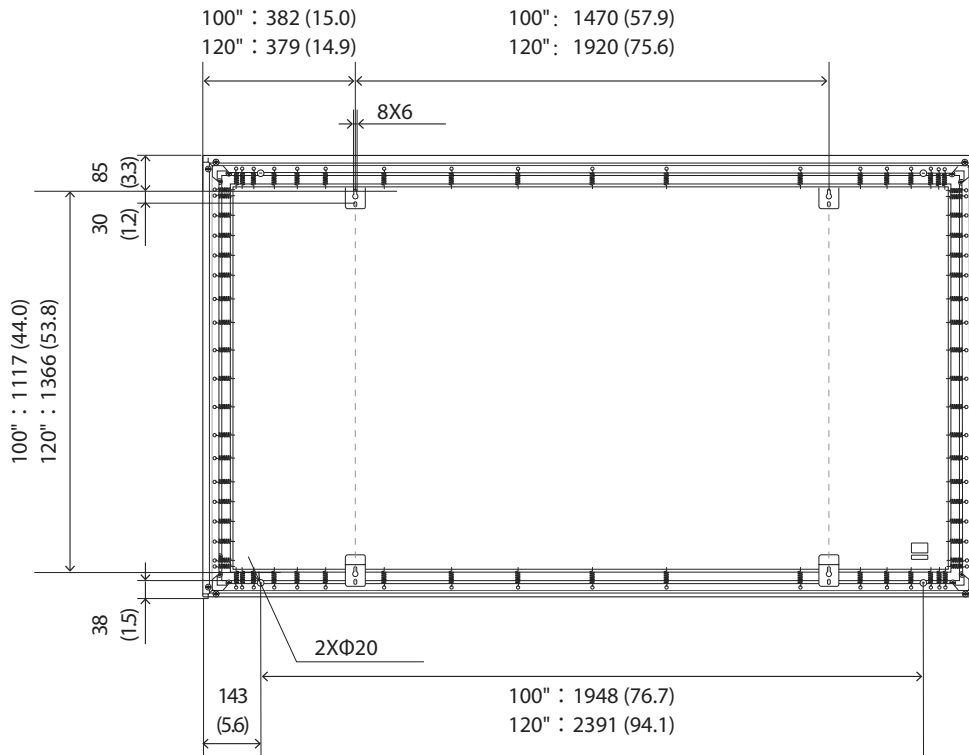

### Sección lateral y transversal

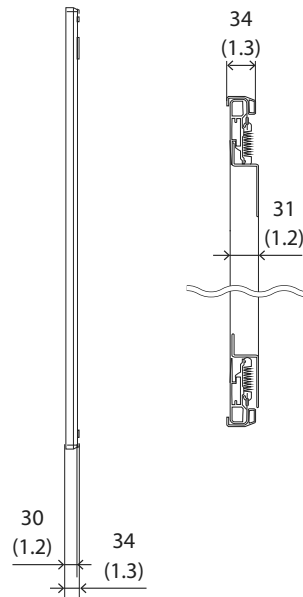

La distancia entre la pared y la superficie de la pantalla es de aproximadamente 31 mm/1,2".





## Precauções de segurança

Para sua segurança, leia todas as instruções presentes neste manual antes de utilizar este produto. Um manuseamento incorrecto que ignore as instruções contidas neste manual poderá danificar este produto ou poderá resultar em lesões pessoais ou danos de propriedade. Mantenha este manual disponível para futura referência.

### Indicações de segurança



A documentação e este produto utilizam símbolos gráficos para demonstrar como utilizar o produto correctamente.

As indicações e o respectivo significado são apresentados em seguida. Certifique-se de que os compreende correctamente antes de ler o manual.

Símbolo	Explicação
 Aviso	Este símbolo indica a informação que, se for ignorada, poderá resultar em lesões pessoais ou mesmo morte devido ao manuseamento incorrecto.
 Atenção	Este símbolo indica a informação que, se for ignorada, poderá resultar em lesões pessoais ou danos físicos devido ao manuseamento incorrecto.

### Precauções de instalação

A Epson não assume qualquer responsabilidade por acidentes causados por uma instalação incorreta ou desastres naturais.

 Aviso
O trabalho de instalação (montagem na parede) deverá ser efetuado apenas por especialistas com o conhecimento técnico e habilidade necessários. Uma instalação incompleta ou incorrecta poderá dar origem à queda do produto e causar lesões pessoais ou danos de propriedade. Contacte a loja onde adquiriu o produto para obter mais informações.
Não instale o ecrã num local onde possa ficar sujeito a vibrações ou choques. Isto poderá resultar em danos na superfície de montagem. Se este produto cair, poderá causar a morte ou lesões pessoais.
Não instale o produto próximo de aparelhos de aquecimento, como fogões. Uma vez que o produto contém materiais plásticos, poderá causar um incêndio. * Este produto não é retardador de chama.
Não instale o produto em locais que não sejam suficientemente resistentes para suportar o seu peso. Caso contrário, o produto poderá cair e causar um acidente ou lesões pessoais. O local de instalação deve ser suficientemente resistente para suportar este produto durante um longo período de tempo. Verifique o peso deste produto antes da instalação, calcule o peso aceitável e instale o produto de forma segura. Reforce o local de instalação, se este não for suficientemente resistente.
 "Tabela de especificações" Pág.20

 Atenção

Não instale este produto nos locais que se seguem. A instalação do produto nos locais que se seguem pode prejudicar o desempenho do ecrã.

- Locais que possam estar expostos a água ou chuva, como espaços exteriores, casas de banho/balneários ou locais sujeitos a muita humidade
- Locais sujeitos a muita humidade ou poeira, como as zonas próximas de balcões de cozinha ou de um humidificador, ou locais sujeitos a fumo ou vapor

Tome as seguintes precauções ao instalar este produto. Se não instalar o produto corretamente, este poderá cair e causar um acidente ou lesões pessoais.

- Inspecione cuidadosamente a estrutura e o material do local de instalação, e instale o produto segundo as instruções neste manual.
- A instalação deve ser efetuada por, pelo menos, duas pessoas.
- Não coloque o produto num local instável, como um local inclinado.
- Utilize os parafusos especificados neste manual.
- Aperte os parafusos. Além disso, certifique-se de que não solta ou remove os parafusos acidentalmente ao instalar ou remover este produto.
- Não se pendure no ecrã nem aplique força excessiva no mesmo durante ou após a instalação.
- Não desmonte ou modifique este produto.

Utilize luvas de algodão disponíveis comercialmente ao manusear a tela do ecrã. Manusear o ecrã diretamente com as mãos pode deixar impressões digitais ou sujidade na tela do ecrã, o que pode prejudicar o desempenho.

Mantenha objetos duros ou afiados afastados da tela do ecrã. Arranhões na tela do ecrã podem prejudicar o desempenho.

Segure na moldura pelas extremidades esquerda e direita ao mover o ecrã. Elevar a moldura no centro do ecrã pode fazer com que a moldura dobre e fique danificada.

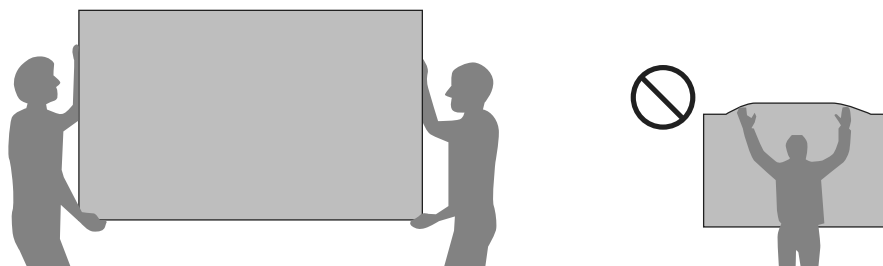

Tenha cuidado para não entalar os dedos ao montar, instalar ou armazenar o ecrã.

## Precauções de utilização

 Aviso

Não se pendure nem pendure objetos pesados no ecrã.

Se este produto cair, poderá causar a morte ou lesões pessoais.

## ⚠ Atenção

Observe os pontos seguintes ao manusear o ecrã. Para projetar imagens mais brilhantes e claras, foi aplicado um material na superfície da tela do ecrã para melhorar os efeitos de reflexão. Se a superfície da tela estiver suja ou arranhada, este efeito de reflexão será degradado.

- Não toque na superfície do ecrã diretamente com as mãos.
- Não escreva na superfície do ecrã. Não é possível apagar texto escrito acidentalmente no ecrã.
- Ao limpar a superfície do ecrã, passe um pano macio e seco ou uma escova macia.
- Ao limpar o ecrã, certifique-se de que move o pano ou a escova para a esquerda ou para a direita. Não mova para cima ou para baixo nem em círculos.

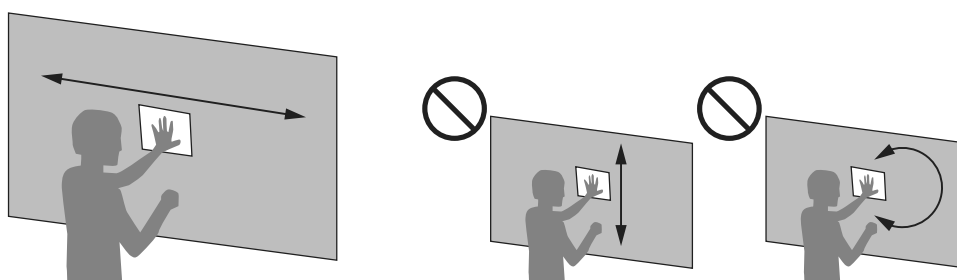

- Não empurre a superfície do ecrã com força ou aplique força contínua no ecrã.
- Não limpe a superfície do ecrã com um pano humedecido com água, benzina ou diluente.
- Mantenha objetos duros ou afiados afastados da superfície do ecrã.

Para famílias com crianças ou animais de estimação, não permita que brinquem à volta do ecrã. Caso contrário, poderão ocorrer lesões se este cair, colidir, entalar dedos, etc.

## Tela do ecrã

A tela do ecrã é bem seca antes do envio. Poderá sentir o aroma de químicos quando começar a utilizar o ecrã, mas é algo que desaparecerá com a utilização. Se sentir que o odor é demasiado forte, abra a janela para melhorar a ventilação e deixe o ecrã arejar durante alguns dias.

## Caso detete um problema com o ecrã

Caso detete que o ecrã está a ficar solto ou está danificado, interrompa imediatamente a sua utilização e entre em contacto com o fornecedor.

## Eliminar o ecrã

Elimine-o de acordo com as leis e os regulamentos locais. Quando utilizar este produto numa empresa, elimine-o segundo as regras da sua empresa.

Consulte a lista seguinte quando separar os materiais para eliminação.

- Tela do ecrã: Poliuretano, PET
- Moldura/Extremidades da moldura: Alumínio
- Suportes em L/Suportes de parede: Aço

# Tabela de especificações

Nome do produto		Ultra Short Throw Screen ELPSC35	Ultra Short Throw Screen ELPSC36
Tamanho do ecrã	Tipo	100"	120"
	Tamanho	L 2214 mm (87,2 in) x A 1247 mm (49,1 in)	L 2657 mm (104,6 in) x A 1496 mm (58,9 in)
	Proporção	16:9	
Tipo de ecrã		Ultra Short Throw Ambient Light Deflecting Screen	
Dimensões externas		L 2234 mm (88,0 in) x A 1267 mm (49,9 in) x P 30 mm (1,2 in)	L 2677mm (105,4 in) x A 1516mm (59,7 in) x P 30 mm (1,2 in)
Massa		Aprox. 11 kg (24,3 lb)	Aprox. 13 kg (28,7 lb)
Intervalo de temperaturas de funcionamento		0°C (+32°F) a +35°C (+95 °F) (humidade 20% a 80%, sem condensação)	
Intervalo de temperaturas de armazenamento		-10°C (+14°F) a +60°C (+140 °F) (humidade 10% a 90%, sem condensação)	

Unidade: mm (in)

Frente

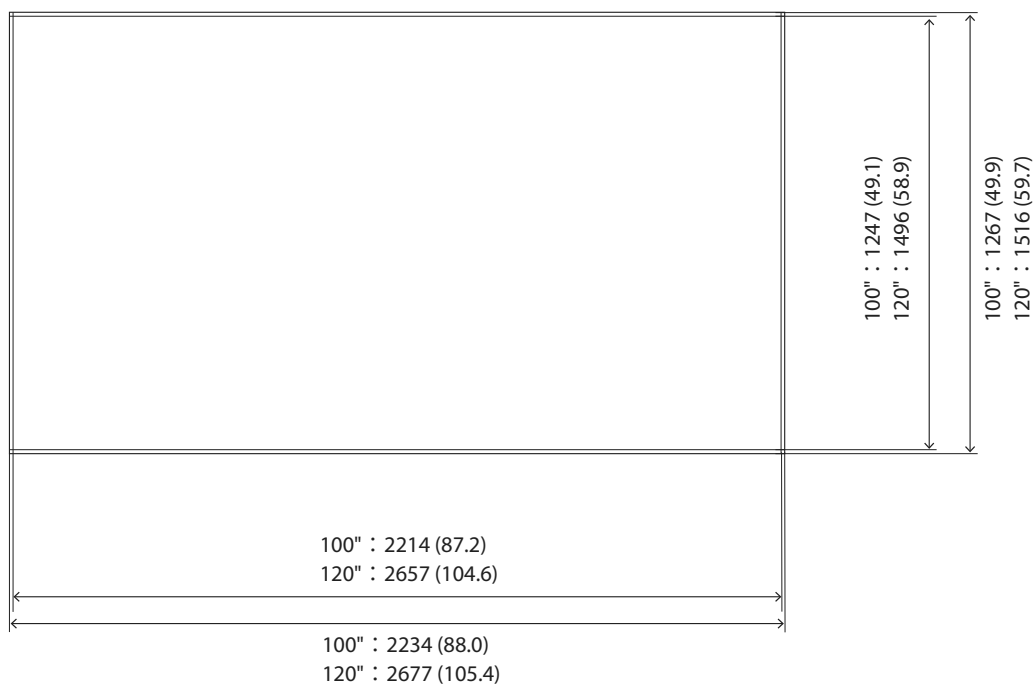

### Trás

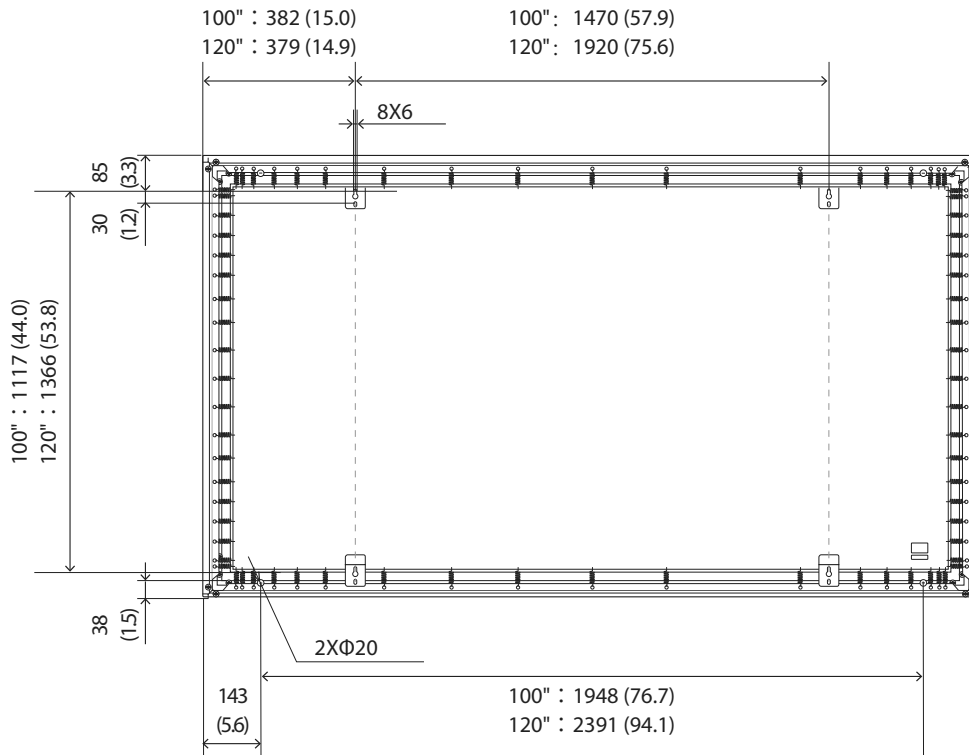

### Secção lateral/transversal

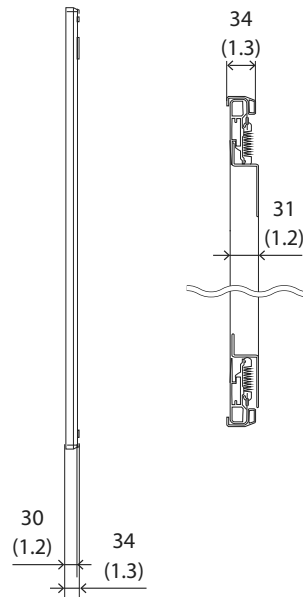

A distância entre a parede e a superfície do ecrã é aproximadamente 31 mm/1,2 in.

