

**РУКОВОДСТВО ПО ЭКСПЛУАТАЦИИ С ГАРАНТИЙНЫМ ТАЛОНОМ**



СиЭс МЕДИКА

**ИРРИГАТОР ПОЛОСТИ РТА  
CS Medica AquaPulsar CS-2**



Одобрено  
Стоматологической  
Ассоциацией России



**Благодарим Вас за приобретение ирригатора полости рта  
CS Medica AquaPulsar CS-2!**



Внимательно ознакомьтесь с руководством по эксплуатации до начала использования данного устройства. Сохраните это руководство для получения необходимых сведений в будущем.

Гарантийный талон находится в середине настоящего руководства по эксплуатации.

При покупке требуйте правильного его заполнения: проставления печати продавца и даты продажи.

## **СОДЕРЖАНИЕ**

---

### **Перед использованием прибора**

1. Обстоятельства, при которых потребитель должен проконсультироваться с врачом ..... 3
2. Правила эксплуатации, предупреждения и меры предосторожности ..... 3
3. Показания к применению, противопоказания и побочные эффекты ..... 5
4. Особенности прибора ..... 6
5. Описание прибора ..... 7
6. Назначение и принцип работы ..... 8

### **Инструкции по эксплуатации**

7. Подготовка к использованию ..... 9
8. Использование прибора ..... 11
9. Уход, очистка и хранение ..... 14
10. Утилизация ..... 15
11. Устранение ошибок и неисправностей, текущий ремонт, техническое обслуживание ..... 18
12. Технические характеристики ..... 19
13. Сертификационные сведения ..... 21
14. Расшифровка обозначений на приборе и описаний к нему ..... 21

## 1. ОБСТОЯТЕЛЬСТВА, ПРИ КОТОРЫХ ПОТРЕБИТЕЛЬ ДОЛЖЕН ПРОКОНСУЛЬТИРОВАТЬСЯ С ВРАЧОМ

- Если Вы недавно перенесли стоматологическую хирургическую операцию или проходите курс лечения, связанный с проблемами в ротовой полости, пожалуйста, проконсультируйтесь со своим стоматологом.
- Проконсультируйтесь со своим стоматологом также в том случае, если у вас наблюдается сильная кровоточивость десен после двух недель пользования ирригатором.

## 2. ПРАВИЛА ЭКСПЛУАТАЦИИ, ПРЕДУПРЕЖДЕНИЯ И МЕРЫ ПРЕДОСТОРОЖНОСТИ

Перед использованием прибора внимательно прочитайте данный раздел.

При использовании прибора всегда соблюдайте основные правила техники безопасности, включая следующие:



**Предупреждение:**

*Указывает на потенциально опасную ситуацию, развитие которой может привести к серьезным травмам или ожогам.*

- Используйте прибор только по прямому назначению, указанному в данном руководстве.
- Ирригатор не предназначен для детей младше 3 лет. Рекомендованный возраст для пользования данным ирригатором полости рта – от 8 лет.
- Никогда не оставляйте ребенка без присмотра рядом с работающим прибором. Дети должны использовать ирригатор под присмотром взрослых.
- Настоящий прибор, а также его принадлежности и упаковочные материалы (картонная упаковка, пластиковые пакеты и т.д.) не являются игрушками! Прибор содержит мелкие детали, которые могут быть проглочены. Всегда храните прибор, комплектующие и упаковочные элементы в недоступном для младенцев и детей месте.
- Если во время использования данного прибора возникают необычные ощущения, немедленно прекратите его использование и обратитесь к врачу.
- Перед каждым использованием убедитесь, что прибор и его компоненты не повреждены. В случае обнаружения неисправностей или повреждений не пользуйтесь изделием и обратитесь в ближайший к Вам центр технического обслуживания продукции торго-

вой марки CS Medica, адреса которых указаны в настоящем руководстве.

- Не подключайте зарядное устройство к сети мокрыми руками.
- Направляйте струю воды только на зубы и десны. Не направляйте струю воды в глотку, нос, ухо и другие части тела. Струя воды, подаваемая под напором, может быть небезопасной и нанести вред здоровью.
- После использования и очистки убедитесь в том, что прибор отключен от сети.



**Внимание:**

*Указывает на потенциально опасную ситуацию, развитие которой может привести к незначительной травме, травме средней тяжести или порче имущества.*

- Прибор предназначен для использования в помещении.
- Подключайте устройство к электрической сети с требуемыми параметрами, которые указаны на нижней части прибора.
- Используйте только чистую воду или другие растворы, рекомендованные вашим стоматологом и предназначенные для использования в ирригаторах. Не используйте жидкости для полоскания, которые содержат йод или отбеливатель, а также эфирные масла. Их использование может ухудшить работу прибора и сократить срок эксплуатации.
- Не включайте прибор, если в резервуаре нет воды, и обязательно выливайте всю оставшуюся воду после использования.
- Каждая насадка предназначена только для индивидуального использования. Для удобства идентификации именно вашей насадки все насадки имеют элементы разного цвета. Чтобы исключить вероятность контаминации (перекрестного заражения), всегда пользуйтесь только своей индивидуальной насадкой. Заменяйте насадки по истечении срока службы.
- Очищать изделие следует в соответствии с рекомендациями, описанными в п. 9 настоящего руководства.
- Если вы не планируете пользоваться устройством в течение длительного времени, отсоедините штекер питания от сети.
- Не разбирайте и не пытайтесь ремонтировать устройство самостоятельно.
- Нажимайте на сенсорную кнопку подушечкой пальца, а не ногтем.

**ПРЕДУПРЕЖДЕНИЕ!  
ПЕРЕД ИСПОЛЬЗОВАНИЕМ ПРИБОРА  
ОБЯЗАТЕЛЬНО ОЗНАКОМЬТЕСЬ  
СО СЛЕДУЮЩЕЙ ИНФОРМАЦИЕЙ!**

---

В качестве растворов для ирригации полости рта запрещено использовать следующее:

- Растворы, имеющие в составе взвешенные частицы (настои, отвары, суспензии и др.). Использование вязких растворов с осадком может ухудшить работу ирригатора и привести к закупориванию трубки или насоса.
- Растворы, имеющие масляную основу. Их применение может оказать разъедающее воздействие на трубку ирригатора.
- Обычные растворы для полоскания рта (коммерчески доступные ополаскиватели, которые не имеют четкого показания к применению в ирригаторе).
- Солевые растворы, зубная паста или химические вещества.

***Рекомендуется к применению для ирригации полости рта следующее:***

- Чистая теплая вода (до 40°C), предварительно очищенная через фильтр.
- Специальные растворы, показанные к применению в ирригаторе.

**3. ПОКАЗАНИЯ К ПРИМЕНЕНИЮ,  
ПРОТИВОПОКАЗАНИЯ И ПОБОЧНЫЕ ЭФФЕКТЫ**

---

**Показания к применению**

**Ирригатор полости рта предназначен для:**

- Профилактики кровоточивости десен при гингивите, пародонтите и комплексном лечении заболеваний десен.
- Комплексного ухода за полостью рта и межзубными промежутками, тщательного проведения гидромассажа десен.
- Ухода за полостью рта у людей с ортодонтическими системами, мостами и коронками.

**Противопоказания**

**Противопоказано использование ирригатора в следующих случаях:**

- При наличии заболеваний тканей пародонта в острой стадии.
- При наличии травм слизистой оболочки полости рта в остром периоде.

#### **Побочные эффекты**

- Во время первых нескольких применений ирригатора возможна незначительная кровоточивость десен.
- Если кровоточивость продолжится спустя 2 недели применения, прекратите использование ирригатора и проконсультируйтесь со стоматологом.

## **4. ОСОБЕННОСТИ ПРИБОРА**

Конструктивно-функциональные особенности прибора позволяют сделать процесс ухода за полостью рта простым и эффективным:

#### **• Плавный регулятор мощности водного потока на ручке прибора**

Позволяет установить наиболее оптимальный напор воды в соответствии с состоянием здоровья ваших зубов и десен, а также для адаптации к работе ирригатора при первом его использовании. Расположение регулятора на ручке ирригатора обеспечивает комфорт проведения процедуры.

#### **• Два пульсирующих режима работы стандартной насадки**

Вращением цветного кольца на насадке вы с легкостью сможете выбрать нужный режим формирования водного потока: «струя» или «спрей».

#### **• Вспомогательная кнопка для снятия насадок**

Чтобы установить насадку, вставьте ее в ручку ирригатора до щелчка, для извлечения насадки, достаточно просто нажать на кнопку.

#### **• Сенсорная кнопка вкл./выкл. прибора**

Для максимального удобства использования прибор имеет сенсорное управление – легким прикосновением пальца обеспечивается быстрое включение и выключение прибора.

#### **• Пять насадок в комплекте**

Для обеспечения комплексного ухода за полостью рта в комплект поставки входит оптимальный набор насадок: 3 стандартные насадки, 1 насадка для чистки языка и 1 насадка-щетка.

#### **• Возможность крепления ирригатора к стене**

В комплект входит набор для крепления ирригатора к стене, тем самым вы сможете сохранить свободной рабочую поверхность ванной комнаты.

## 5. ОПИСАНИЕ ПРИБОРА

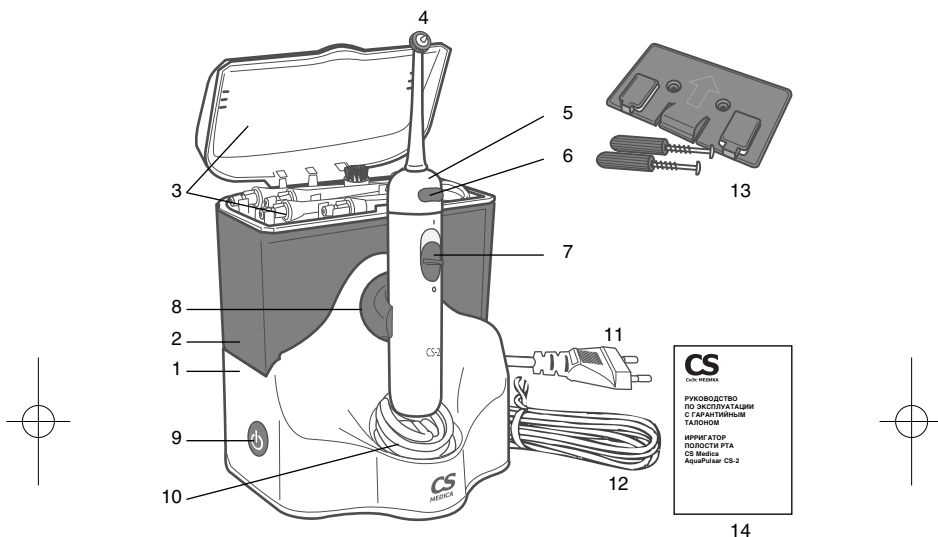

- 1 – Основное устройство (электронный блок)
- 2 – Резервуар для растворов
- 3 – Крышка резервуара с отсеком для хранения насадок
- 4 – Насадка для ирригатора (5 штук в комплекте)
- 5 – Ручка ирригатора
- 6 – Кнопка снятия насадки
- 7 – Клавиша включения/выключения подачи струи и регулирования мощности потока
- 8 – Магнитный держатель ручки ирригатора
- 9 – Сенсорная кнопка включения/выключения питания
- 10 – Шланг
- 11 – Сетевой шнур
- 12 – Штекер питания
- 13 – Комплект для настенного крепления (панель, 2 шурупа, 2 дюбеля)
- 14 – Руководство по эксплуатации с гарантийным талоном

## 6. НАЗНАЧЕНИЕ И ПРИНЦИП РАБОТЫ



### НАЗНАЧЕНИЕ

Ирригатор полости рта CS Medica AquaPulsar CS-2 предназначен для обеспечения гигиенического ухода за полостью рта и проведения гидромассажа десен.

### ПРИНЦИП РАБОТЫ

Ирригатор представляет собой устройство, позволяющее с помощью направленной струи воды эффективно и деликатно удалять мягкий зубной налет, очищать межзубное пространство, пришеечные области зуба и другие труднодоступные места полости рта от остатков пищи.

Струя воды не только очищает межзубное пространство, но и тщательно массирует десны, тем самым усиливая микроциркуляцию крови, что является хорошей профилактикой заболеваний десен.

Гидромассаж десен водой оказывает благоприятное воздействие на лимфоток, улучшает общий и местный обмен веществ в тканях полости рта, очищает десневые карманы, вымывает их содержимое.

Кроме того, прибор незаменим при ношении брекет-систем и ортопедических конструкций (коронки, съемных/несъемных протезов). Мощная, точно направленная струя воды позволяет аккуратно чистить коронки, зубные протезы и брекеты.

Использование в ирригаторе жидкостей для полоскания полости рта, рекомендованных вашим стоматологом, усиливает лечебный эффект. Это могут быть специальные жидкости для ирригации и ополаскиватели полости рта, а также антисептические растворы (хлоргексидин 0,05 % и мираминистин 0,01 %). После использования любых растворов промывайте ирригатор, чтобы препятствовать образованию отложений на внутренних частях прибора. (см. пункт 9. «Уход, очистка и хранение»).

### Круг пользователей

Люди, которые осуществляют гигиену полости рта.

Данный прибор не предназначен для самостоятельного использования лицами (включая детей) с ограниченными физическими или умственными способностями, или с недостаточным опытом и знаниями, если они ни не будут обучены и проинструктированы по вопросам использования прибора лицами, ответственными за их безопасность.

Кроме того, пользователь должен понимать основные принципы действия прибора и содержание руководства по эксплуатации.



### Сфера применения

Прибор предназначен для индивидуального использования в домашних условиях в целях проведения гигиены полости рта.

Для обеспечения комплексного ухода за полостью рта в комплект поставки входят 4 сменные насадки:

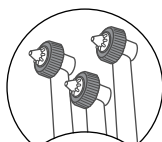

Стандартные, 3 шт.

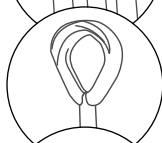

Насадка для чистки языка, 1 шт.

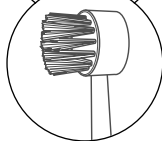

Насадка-щетка, 1 шт.

## 7. ПОДГОТОВКА К ИСПОЛЬЗОВАНИЮ

### Примечание:

- Перед каждым использованием обязательно проверяйте прибор, сетевой шнур и штекер питания на отсутствие повреждений.
- Из-за гигиенических соображений перед первым использованием, а также в случае, если устройство не использовалось в течение длительного времени, ирригатор необходимо промывать. Для этого полностью заполните резервуар водой и включите устройство, направляя при этом ручку ирригатора вниз в раковину.
- При первом использовании заполните резервуар жидкостью и протестируйте работу устройства! Ознакомьтесь с диапазоном интенсивности работы прибора до его применения.

### 7.1 Крепление прибора к стене

При необходимости Вы можете прикрепить ирригатор к стене.

Для этого выберите место вблизи розетки, зафиксируйте панель крепления на стене с помощью шурупов и дюбелей, которые входят в ком-

плект поставки, и убедитесь, что она надежно закреплена (стрелка «вверх» на панели указывает на правильное направление при креплении).

Теперь Вы можете установить ирригатор на панель.

Для этого совместите выступы на задней стенке ирригатора с ребрами на панели. Убедитесь, что прибор надежно зафиксирован.

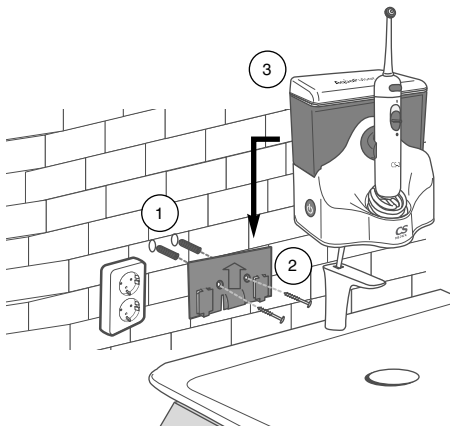

## 7.2 Установка/замена сменных насадок

Прежде, чем приступить к установке/замене насадки убедитесь в том, что ирригатор отключен от электросети.

- Возьмите необходимую насадку из отсека для хранения, убедитесь в ее исправности и установите в соответствующее углубление в верхней части ручки ирригатора до упора.
- Для замены насадки нажмите на кнопку извлечения насадки и потяните насадку вверх.
- Установите другую насадку.

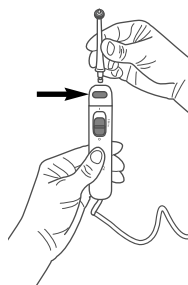

## 8. ИСПОЛЬЗОВАНИЕ ПРИБОРА

### Примечание:

- *Перед каждым использованием обязательно проверяйте прибор, сетевой шнур и штекер питания на отсутствие повреждений.*
- *Ирригатор не заменяет зубную щетку, а является дополнением к ней.*
- *НИКОГДА не оставляйте устройство включенным, когда оно не используется. При отсутствии воды давление, создаваемое ирригатором, может повредить устройство.*

1. Вставьте штекер сетевого шнура в стандартную электрическую розетку.

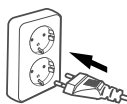

2. Снимите резервуар для растворов с основного устройства, крепко удерживая прибор одной рукой (при этом ирригатор должен быть выключен), а другой рукой потяните резервуар для растворов вертикально вверх.

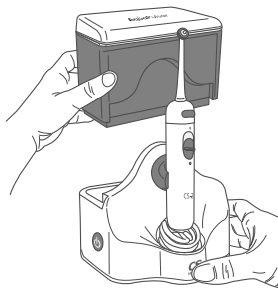

3. После этого откройте крышку резервуара и залейте в него теплую воду или раствор для полоскания рта, рекомендуемый врачом. Верните резервуар для растворов на место, совмещая при этом направляющие на основном устройстве с пазами на резервуаре. Убедитесь, что обеспечено плотное соединение резервуара с основным устройством.

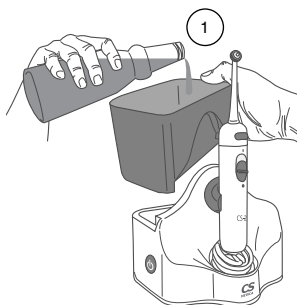

**Примечание:**

- Использование в ирригаторе нефilterованной водопроводной воды может со временем привести к образованию известкового налета и отложений во внутренних частях прибора, что, в свою очередь, может отрицательно сказаться на его работе.
- Из-за гигиенических соображений перед первым использованием, а также в случае, если устройство не использовалось в течение длительного времени, ирригатор необходимо промывать. Для этого полностью заполните резервуар водой и включите устройство, направляя при этом ручку ирригатора вниз в раковину.
- Не используйте горячую воду (выше 40 °С).



Возьмите Вашу индивидуальную насадку из отсека и установите ее на ручку ирригатора до щелчка.

При первом использовании прибора рекомендуется установить регулятор давления воды в минимальное положение (нижние положение клавиши).

Затем постепенно увеличивайте давление, перемещая клавишу вверх, до тех пор, пока Вы не настроите наиболее комфортное для Вас давление воды.

**Примечание:**

Перед тем, как начать использование ирригатора, убедитесь, что клавиша на ручке ирригатора стоит в положении «0» («ВЫКЛ»).

После этого легким прикосновением пальца включите питание прибора, нажав на сенсорную кнопку, расположенную на боковой стороне прибора.

Введите насадку в ротовую полость, передвиньте клавишу на ручке ирригатора в положение «I» («ВКЛ»).

**Примечание:**

- Держите рот приоткрытым и слегка наклонитесь над раковиной, чтобы в нее стекала вода.
- Чтобы избежать разбрызгивания воды, включайте и выключайте ирригатор только при нахождении насадки во рту.

Направляйте водную струю вдоль линии десен и между зубами.

Для достижения наилучшего результата, начинайте с задних зубов и постепенно переходите к передним.

Обратитесь к Вашему стоматологу для дальнейших рекомендаций использования прибора.

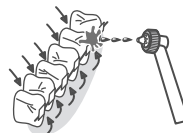

## ВИДЫ НАСАДОК И ИХ ПРЕДНАЗНАЧЕНИЕ

### 1. Стандартная насадка

– предназначена для проведения ежедневных процедур общей гигиены полости рта.

Конструктивная особенность насадки позволяет формировать два разных режима водного потока. Вращением цветного кольца на насадке Вы можете выбрать один из двух режимов:

- **Режим «Струя»** – представляет собой точно направленный пульсирующий поток воды, способствует эффективному очищению межзубных пространств от остатков пищи и бактерий, а также от мягкого зубного налета.
- **Режим «Спрей»** – для проведения интенсивного гидромассажа десен и усиления микроциркуляции крови, что является хорошей профилактикой заболеваний десен.

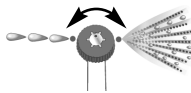

### 2. Насадка для чистки языка

– предназначена для удаления налета с языка.

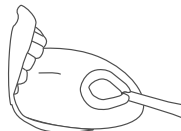

### 3. Насадка-щетка

– предназначена для совмещения чистки зубов и ирригации. Вы можете использовать ее с зубной пастой.

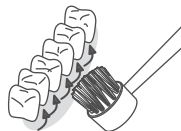

#### Примечание:

- *Чтобы препятствовать образованию отложений на внутренних частях прибора после использования растворов и ополаскивателей, после каждой процедуры необходимо проводить промывку системы. Для этого необходимо заполнить резервуар теплой чистой водой и включить устройство, направляя при этом ручку ирригатора вниз в раковину до полного расходования воды.*

По завершении процедуры ирригации полости рта выключите устройство, передвинув клавишу на ручке прибора в нижнее положение, и, нажав один раз сенсорную кнопку на боковой стороне прибора для выключения питания.

Поставьте ручку ирригатора на место, прислонив к магнитному держателю, а насадки поместите в отсек для хранения.

Отключите устройство от сети.

## 9. УХОД, ОЧИСТКА И ХРАНЕНИЕ

Для поддержания прибора в хорошем состоянии и защиты его от повреждений, следуйте данным указаниям:

- После использования не оставляйте в резервуаре воду или какие-либо другие растворы.
- Если при использовании ирригатора вы применяете какие-либо растворы для полоскания рта, обязательно промывайте устройство после каждого использования. Для этого полностью наполните резервуар теплой чистой водой и включите прибор, направляя при этом ручку ирригатора вниз в раковину до полного расходования воды. Затем промойте отдельно насадку для ирригатора и ручку в течение нескольких секунд под струей воды. После этого поместите насадку в отсек для хранения насадок, а ручку ирригатора установите на основное устройство. Отключите устройство от сети.
- Всегда храните ирригатор и аксессуары в чистоте.
- Протирайте корпус ирригатора сухой мягкой тканью или бумажным полотенцем.
- Никогда не проводите очистку при помощи бензина, растворителя или мыльного раствора.
- Ирригатор может быть очищен от известкового налета и отложений при помощи белого уксуса (5%). Подготовьте 60 мл уксусного раствора, состоящего из уксуса и воды (в соотношении 1:4). Налейте в резервуар ирригатора подготовленный раствор, установите регулятор давления на максимальный уровень, направьте ручку и насадку в раковину. Повторно добавьте чистую воду и прогоните ее через ирригатор для удаления остатков уксусного раствора, прополощите еще раз резервуар чистой теплой водой и протрите насухо прибор и все его детали.
- Следите за тем, чтобы корпус прибора был сухим перед подключением к электрической сети.
- Обязательно храните прибор, комплектующие и упаковочные элементы в недоступном для младенцев и детей месте.
- Не оставляйте прибор без присмотра в присутствии детей или недееспособных лиц.
- Не подвергайте прибор или его детали сильным ударам, например, не роняйте его на пол.
- Не храните прибор под прямыми солнечными лучами.
- Не погружайте прибор в воду.
- Соблюдайте условия хранения и транспортировки прибора, указанные в п. 12 настоящего Руководства.
- Утилизация устройства и любых заменяемых деталей должна осуществляться в соответствии с местными нормативными актами.
- Не оставляйте и не храните прибор там, где он может упасть в ванну, душевую кабину или раковину.



- Насадки для ирригатора вы можете приобрести отдельно. Рекомендуется заменять стандартную насадку и насадку для чистки языка каждые 6 месяцев, а ортодонтальную насадку, пародонтальную насадку и насадку-щетку, а также пучковую для имплантов (поставляется отдельно) каждые 3 месяца.

## 10. УТИЛИЗАЦИЯ

### Надлежащая утилизация продукта (отработанное электрическое и электронное оборудование)



Этот символ на приборе или описании к нему указывает, что данный прибор не подлежит утилизации вместе с другими домашними отходами по окончании своего срока службы. Чтобы предотвратить возможный ущерб для окружающей среды вследствие неконтролируемой утилизации отходов, пожалуйста, отделите это изделие от других типов отходов и утилизируете его надлежащим образом для рационального повторного использования материальных ресурсов.

Для утилизации прибора обратитесь в специализированные пункты приема, расположенные в Вашем городе, или к местным органам власти для получения подробной информации о том, куда и как вернуть данный прибор для экологически безопасной переработки.

По окончании срока службы изделия его необходимо утилизировать в соответствии с национальными и региональными нормативными актами. В медицинских учреждениях в соответствии с требованиями СанПиН 2.1.7.279010 «Санитарно-эпидемиологические требования к обращению с медицинскими отходами» изделие подлежит утилизации как изделие класса А (эпидемиологически безопасные отходы, приближенные по составу к твердым бытовым отходам).

## ГАРАНТИЙНЫЙ ТАЛОН ВНИМАНИЮ ПОКУПАТЕЛЕЙ

1. При покупке товара требуйте правильного заполнения гарантийного талона: проставления печати продавца и даты продажи. Гарантийный срок изделия исчисляется с даты покупки. Условия гарантии действуют в рамках Закона РФ «О защите прав потребителей», регулируются законодательством страны и ни в коей мере не ограничивают права потребителей.
2. Гарантия теряет силу в случаях:
  - использования прибора с нарушением требований Руководства по эксплуатации;
  - при ущербе в результате умышленных или ошибочных действий потребителя;
  - наличия механических или иных повреждений изделия;
  - проникновения жидкости, пыли, насекомых и других посторонних предметов внутрь изделия;
  - разборки или любого другого постороннего вмешательства в конструкцию прибора.
3. Гарантия не распространяется на недостатки (неисправности) изделия, вызванные следующими причинами:
  - естественным износом частей, имеющих ограниченный срок службы;
  - действием непреодолимой силы (несчастный случай, пожар, наводнение, неисправность электрической сети и др.).

В соответствии с Постановлением Правительства РФ от 31 декабря 2020 г. № 2463 «Товары для профилактики и лечения заболеваний в домашних условиях (в т.ч. медицинские изделия), предметы личной гигиены...» входят в Перечень неподлежащих возврату и обмену товаров надлежащего качества, не подлежащих обмену.

В соответствии с п. 5 статьи 18 закона «О защите прав потребителей» от 07.02.1992 № 2300-1 «Продавец (изготовитель), уполномоченная организация или индивидуальный предприниматель, импортер обязаны принять товар ненадлежащего качества у потребителя и в случае необходимости провести проверку качества товара. Потребитель вправе участвовать в проверке качества товара. В случае спора о причинах возникновения недостатка товара продавец (изготовитель), уполномоченная организация или уполномоченный индивидуальный предприниматель, импортер обязаны провести экспертизу товара за свой счет. Потребитель вправе присутствовать при проведении экспертизы товара и в случае несогласия с ее результатами оспорить заключение такой экспертизы в судебном порядке.

Если в результате экспертизы товара установлено, что его недостатки возникли вследствие обстоятельств, за которые не отвечает продавец (изготовитель), потребитель обязан возместить продавцу (изготовителю), уполномоченной организации или уполномоченному индивидуальному предпринимателю, импортеру расходы на проведение экспертизы, а также связанные с ее проведением расходы на хранение и транспортировку товара».

Комплектующие	Срок гарантии	Срок службы
Ирригатор	2 года	3 года
Стандартная насадка	6 месяцев	6 месяцев
Насадка для чистки языка	6 месяцев	6 месяцев
Насадка-щетка	3 месяца	3 месяца



**Гарантийный талон**

Модель \_\_\_\_\_

Серийный номер \_\_\_\_\_

Дата продажи « \_\_\_\_\_ » \_\_\_\_\_ Г.

Штамп магазина          Подпись продавца \_\_\_\_\_

С условиями гарантийного обслуживания ознакомлен,  
внешний вид проверил, товар в полной комплектации получил

Подпись покупателя \_\_\_\_\_

Дата обращения « \_\_\_\_\_ » \_\_\_\_\_ Г.

Заключение мастера, выполненные работы \_\_\_\_\_

\_\_\_\_\_  
\_\_\_\_\_

Дата выдачи (возврата)  
прибора потребителю « \_\_\_\_\_ » \_\_\_\_\_ Г.

Подпись  
или штамп мастера

Работу принял \_\_\_\_\_  
(подпись клиента)

## 11. УСТРАНЕНИЕ ОШИБОК И НЕИСПРАВНОСТЕЙ, ТЕКУЩИЙ РЕМОНТ, ТЕХНИЧЕСКОЕ ОБСЛУЖИВАНИЕ

Симптом	Причина	Способ решения
Ничего не происходит при нажатии на сенсорную кнопку включения/выключения питания	<ul style="list-style-type: none"> <li>• Вилка не вставлена в электрическую розетку</li> <li>• Отсутствует питание в электрической розетке</li> </ul>	<ul style="list-style-type: none"> <li>• Удостоверьтесь, что вилка вставлена в электрическую розетку. В случае необходимости выньте вилку из розетки и вставьте ее снова</li> <li>• Подключите прибор к другой розетке</li> </ul>
После включения прибора вода из насадки не поступает или напор воды недостаточен	<ul style="list-style-type: none"> <li>• В резервуаре нет воды</li> <li>• Шланг поврежден</li> <li>• Соединение резервуара с основным блоком неплотное</li> </ul>	<ul style="list-style-type: none"> <li>• Восполните резервуар для растворов</li> <li>• Удостоверьтесь, что шланг не поврежден</li> <li>• Правильно установите резервуар на основной блок</li> </ul>

В случае если ни одно из предложенных решений не позволило решить проблему – не пытайтесь ремонтировать прибор самостоятельно! Ни одна из его деталей не предназначена для обслуживания пользователем.

При обнаружении дефектов обращайтесь в ближайший к Вам центр технического обслуживания продукции торговой марки CS Medica (адреса центров технического обслуживания указаны в конце данного руководства по эксплуатации).

Прибор не требует специального технического обслуживания.

### Текущий ремонт

Запрещается самостоятельно ремонтировать изделие, при обнаружении неисправностей необходимо обратиться в центр технического обслуживания.

### Техническое обслуживание

Прибор не требует специального технического обслуживания.

## 12. ТЕХНИЧЕСКИЕ ХАРАКТЕРИСТИКИ

Наименование	Ирригатор полости рта
Модель	CS Medica AquaPulsar CS-2
Электрические параметры	AC 220–240 В, ~50 Гц
Потребляемая мощность	18 Вт
Частота пульсации струи воды	MIN 1100 имп/мин MAX 1600 имп/мин
Время использования полного объема резервуара	MIN 70 с MAX 150 с
Максимальное время непрерывного использования	30 мин
Давление воды	MIN ~ 150–250 кПа MAX ~ 750–850 кПа
Объем резервуара	500 мл
Рабочая температура/влажность	10 – 35°C/ до 80%
Температура/влажность при хранении	–10 – 40°C/ до 95%
Масса	746 г
Срок службы	ирригатор – 3 года, насадка стандартная – 6 месяцев, насадка для чистки языка – 6 месяцев, насадка-щетка – 3 месяца
Комплектация	Электронный блок с ручкой ирригатора, резервуар для растворов с крышкой, 3 стандартные насадки, 1 насадка для чистки языка, 1 насадка-щетка, комплект для настенного крепления ирригатора (панель, 2 шурупа, 2 дюбеля), руководство по эксплуатации с гарантийным талоном

**Внимание! Прежде чем использовать прибор, внимательно прочтите данное руководство по эксплуатации.**

## ПРИНАДЛЕЖНОСТИ, ПРИОБРЕТАЕМЫЕ ОТДЕЛЬНО

Ниже приведены принадлежности, которые можно приобрести дополнительно:



**Насадки для ирригаторов CS Medica**

**Модель: AP-40**

**В комплекте:**

Стандартные насадки (2 шт.),  
Насадка для чистки языка (1 шт.),  
Насадка-щетка (1 шт.)



**Насадки для ирригаторов CS Medica**  
**(стандартные)**

**Модель: AP-41mv**

**В комплекте:**

Стандартные насадки (2 шт.)



**Насадки для ирригаторов CS Medica**  
**(стандартные)**

**Модель: AP-41og**

**В комплекте:**

Стандартные насадки (2 шт.)

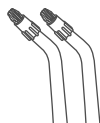

**Насадки для ирригаторов CS Medica**  
**(ортодонтические)**

**Модель: AP-42**

**В комплекте:**

Ортодонтические (2 шт.)

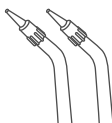

**Насадки для ирригаторов CS Medica**  
**(пародонтальные)**

**Модель: AP-43**

**В комплекте:**

Пародонтальные (2 шт.)

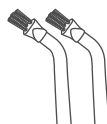

**Насадки для ирригаторов CS Medica**  
**(пучковые для имплантов и коронок)**

**Модель: AP-44**

**В комплекте:**

Пучковые для имплантов  
и коронок (2 шт.)

### 13. СЕРТИФИКАЦИОННЫЕ СВЕДЕНИЯ

Ирригатор полости рта испытан и зарегистрирован в России:

- регистрационное удостоверение: № РЗН 2014/1408 от 05.02.2014 г.

Срок действия не ограничен.

- декларация о соответствии: № РОСС RU Д-СН.МП18.В.00700/19 от 29.03.2019 г. Срок действия до 29.03.2022 г.

Соответствует требованиям: ГОСТ Р 50444-92 (р.3,4),









ГОСТ Р МЭК 60601-1-2010.

- декларация о соответствии ТР ТС 020/2011 «Электромагнитная совместимость технических средств» № ЕАЭС N RU Д-СН.АЖЗ3.В.01519/19 от 29.04.2019 г. Срок действия до 28.04.2024 г.

### 14. РАСШИФРОВКА ОБОЗНАЧЕНИЙ НА ПРИБОРЕ И ОПИСАНИЙ К НЕМУ

#### УСЛОВНЫЕ ОБОЗНАЧЕНИЯ

Условные обозначения, знаки, символы и пиктограммы, которые могут располагаться на изделии, товарной упаковке и в сопроводительной документации, имеют следующую расшифровку:

Символ	Расшифровка
	Производитель
	Знак соответствия
	Обратитесь к руководству по эксплуатации
	Единый знак обращения продукции на рынке Евразийского экономического союза
	Изделие класса II Защита от поражения электрическим током
	Рабочая часть типа В. Степень защиты от поражения электрическим током (токи утечки)
	Надлежащая утилизация продукта (использованное электрическое и электронное оборудование)
	Температурный диапазон / Диапазон влажности / Ограничение атмосферного давления
<b>IPXX</b>	Степень защиты, обеспечиваемая оболочкой (МЭК 60529)
<b>SN</b>	Порядковый (серийный) номер

#### ДАТА ПРОИЗВОДСТВА ПРИБОРА

Дата производства зашифрована в серийном номере, который расположен на шильдике прибора и имеет структуру ГГММНННННН, где ГГ обозначает последние две цифры года производства, ММ – месяц производства, НННННН – порядковый номер прибора.

## Таблицы ЭМС

### Руководство и заявление производителя по электромагнитным излучениям

**Модель CS-2** предназначена для использования в нижеуказанной электромагнитной среде. Заказчику или пользователю **Модели CS-2** следует убедиться в том, что они используются в такой среде.

Испытание излучения	Соответствие	Руководство по электромагнитной среде
Радиочастотное излучение CISPR 11	Группа 1	Модель CS-2 использует радиочастотную энергию только для своей внутренней функции. Поэтому его радиочастотное излучение очень низкое и вряд ли может вызвать помехи в электронном оборудовании, находящемся поблизости.
Радиочастотное излучение CISPR 11	Класс В	Модель CS-2 подходит для использования в жилых помещениях и установках, напрямую связанных с низковольтной сетью электро-снабжения, которая снабжает здания, используемые для бытовых целей.
Излучение, создаваемое гармоническими токами IEC 6100-3-2	Класс А	
Колебания и резкие перепады напряжения IEC 61000-3-3	Соответствует	

### Руководство и заявление производителя по электромагнитной устойчивости

Модель CS-2 предназначена для использования в нижеуказанной электромагнитной среде. Заказчику или пользователю Модели CS-2 следует убедиться в том, что они используются в такой среде.

Испытание на устойчивость	IEC60601 Уровень испытания	Уровень соответствия	Руководство по электромагнитной среде
Устойчивость к электростатическим разрядам (ЭСР) IEC 61000-4-2	Контактный разряд: $\pm 6$ кВ, Воздушный разряд: $\pm 8$ кВ	Контактный разряд: $\pm 6$ кВ, Воздушный разряд: $\pm 8$ кВ	Полы должны быть деревянными, бетонными или керамическими. Если полы покрыты синтетическим материалом, относительная влажность должна быть не менее 30%
Устойчивость к электрическим быстрым скачкам / импульсам IEC 61000-4-4	$\pm 2$ кВ для линий электропитания $\pm 1$ кВ для входных / выходных линий	$\pm 2$ кВ для линий электропитания $\pm 1$ кВ для соединительного кабеля	Качество электрической сети должно соответствовать типичной коммерческой или больничной среде.
Устойчивость к междуфазным скачкам IEC 61000-4-5	$\pm 1$ кВ от фазы к фазе $\pm 2$ кВ от линий к земле	$\pm 1$ кВ от фазы к фазе	Качество электрической сети должно соответствовать типичной коммерческой или больничной среде.
Устойчивость к падению напряжения, коротким перебомам и колебаниям напряжения на входных линиях питания IEC 61000-4-11	<5% UT (> 95% падения в UT) для 0,5 цикла 40% UT (60% -ное падение в UT) для 5 циклов 70% UT (30% -ное падение в UT) для 25 циклов <5% UT (> 95% падения в UT) В течение 5 секунд	<5% UT (> 95% падения в UT) для 0,5 цикла 40% UT (60% -ное падение в UT) для 5 циклов 70% UT (30% -ное падение в UT) для 25 циклов <5% UT (> 95% падения в UT) В течение 5 секунд	Качество электрической сети должно соответствовать типичной коммерческой или больничной среде. Если пользователь моделей CS-2 требует продолжения работы во время перебоев в электросети, рекомендуется, чтобы модель CS-2 питалась от источника бесперебойного питания или батареи
Устойчивость к магнитным полям с номинальной мощностью (50/60 Гц) IEC 61000-4-8	3А/м	3А/м	Магнитные поля силовой частоты должны быть на уровне, характерном для типичного местоположения в типичной коммерческой или больничной среде.

ПРИМЕЧАНИЕ: UT – это напряжение сети переменного тока до применения уровня тестирования.

### Руководство и заявление производителя по электромагнитной устойчивости

**Модель CS-2** предназначена для использования в нижеуказанной электромагнитной среде. Заказчику или пользователю **Модели CS-2** следует убедиться в том, что они используются в такой среде.

Испытание на устойчивость	IEC60601 Уровень испытания	Уровень соответствия	Руководство по электромагнитной среде
Ислучаемые радиоволны IEC 61000-4-6	3 Vrms 150 кГц до 80 МГц	3 В	<p>Портативное и мобильное оборудование радиосвязи должно использоваться не ближе к любой части Модели CS-2, включая кабели, чем рекомендуемое разделительное расстояние, рассчитанное по уравнению, применимому к частоте передатчика.</p> <p>Рекомендуемое разделительное расстояние</p> $d = [3,5/\sqrt{f}] \times P^{1/2}$ <p><math>d = 1,2 \times P^{1/2}</math> 80 МГц до 800 МГц</p> <p><math>d = 2,3 \times P^{1/2}</math> 800 МГц до 2,5 ГГц</p>
Ислучаемые радиоволны IEC 61000-4-3	3 В/м 80 МГц до 2,5 ГГц	3В/м	<p>Где P – максимальная выходная мощность передатчика в ваттах (Вт) в соответствии с производителем передатчика, а d – рекомендуемое расстояние разделения в метрах (м).</p> <p>Напряженность поля от фиксированных радиопередатчиков, определяемая методом электромагнитного обследования площадки, должна быть меньше уровня соответствия в каждом частотном диапазоне.</p> <p>Помехи могут возникать вблизи оборудования, обозначенного следующим символом: </p>

**ПРИМЕЧАНИЕ 1.** На частотах 80 МГц и 800 МГц применяется более высокий диапазон частот.

**ПРИМЕЧАНИЕ 2.** Эти рекомендации могут применяться не во всех ситуациях. На распространение электромагнитных волн влияют поглощение и отражение от структур, объектов и людей.

a, Силы поля от стационарных передатчиков, таких как базовые станции для радио (сотовых / беспроводных) телефонов и наземных мобильных радиостанций, радиоловительской радиостанции, радиовещания AM и FM и телевизионного вещания, не могут быть теоретически предсказаны с точностью. Для оценки электромагнитной среды из-за фиксированных радиопередатчиков необходимо учитывать электромагнитную съемку. Если измеренная напряженность поля в месте, в котором используется **Модель CS-2**, превышает допустимый уровень соответствия RF выше, следует проверить **Модель CS-2** для оценки нормальной работы.

Если наблюдается нарушение работоспособности, могут потребоваться дополнительные меры, такие как переориентация или перемещение **Модели CS-2**.



### Рекомендуемые разделительные расстояния между переносным и мобильным оборудованием радиосвязи и Моделью CS-2

**Модель CS-2** предназначена для использования в электромагнитной среде, в которой контролируются излучаемые радиопомехи. Клиент или пользователь **Модели CS-2** могут помочь предотвратить электромагнитные помехи, поддерживая минимальное расстояние между переносным и мобильным оборудованием радиосвязи (передатчиками) и **Моделью CS-2**, как рекомендовано ниже, в соответствии с максимальной выходной мощностью оборудования радиосвязи.

Номинальная максимальная выходная мощность передатчика W	Разделительное расстояние в соответствии с частотой передатчика (м)		
	150 кГц до 80 МГц $d=1,2 \times P^{1/2}$	80 МГц до 800 МГц $d=1,2 \times P^{1/2}$	800 МГц до 2,5 ГГц $d=2,3 \times P^{1/2}$
0,01	0,12	0,12	0,23
0,1	0,38	0,38	0,73
1	1,2	1,2	2,3
10	3,8	3,8	7,3
100	12	12	23

Для передатчиков с максимальной выходной мощностью, не указанной выше, рекомендуемое расстояние разделения  $d$  в метрах (м) можно оценить, используя уравнение, применимое к частоте передатчика, где  $P$  - максимальная выходная мощность передатчика в ваттах (W) в соответствии с производителем передатчика.

ПРИМЕЧАНИЕ 1. На частотах 80 МГц и 800 МГц применяется разделительное расстояние для диапазона более высоких частот.

ПРИМЕЧАНИЕ 2. Эти рекомендации могут не применяться во всех ситуациях. На распространение электромагнитных волн влияют поглощение и отражение от структур, объектов и людей.

## АДРЕСА РЕГИОНАЛЬНЫХ ТОРГОВЫХ ПРЕДСТАВИТЕЛЬСТВ И ЦЕНТРОВ ТЕХНИЧЕСКОГО ОБСЛУЖИВАНИЯ ПРОДУКЦИИ ТОРГОВОЙ МАРКИ CS MEDICA

Адрес и телефоны

Центра технического обслуживания в Москве:

**ООО «СиЭс Медика ТехЭксперт»**

127006, Москва, Воротниковский пер., д. 7, стр. 3, комната 14  
(м. «Маяковская»)

**Тел/факс:** (499) 995-11-32 (многоканальный)

**E-mail:** [cstechexpert@mail.ru](mailto:cstechexpert@mail.ru) (центр технического обслуживания)

**[www.cstechexpert.ru](http://www.cstechexpert.ru)**

Часы работы Центра технического обслуживания в Москве:

пн – пт: с 9:30 до 19:00 (без перерыва на обед),

сб: с 10:00 до 18:00 (без перерыва на обед),

вс и праздничные дни – выходной



Схема расположения  
Центра технического  
обслуживания в Москве

- Арзамас, ООО «СиЭс Медика Поволжье», ул. Жуковского, д. 13/2, оф. 22, тел.: (831) 472-96-05, arz\_cs@bk.ru
- Армавир, ООО «СиЭс Медика Кубань» (Краснодар), ул. Тимирязева, д. 26, тел.: (86137) 58-202, cs\_medicarm@mail.ru
- Архангельск, ООО «СиЭс Медика Поморье», ул. Суворова, 2, оф. 7, тел.: (8182) 64-09-55, 20-22-10, pomorie@csmedica.ru
- Астрахань, ООО «СиЭс Медика Астрахань», ул. Боевая, д. 134, корп. 5 тел.: (8512) 38-20-78, csmedica30@mail.ru
- Барнаул, ООО «СиЭс Медика Алтай», ул. Юрина, д. 1886, тел.: (3852) 54-37-54, 60-30-22, cs-barnaul@mail.ru
- Белгород, ООО «СиЭс Медика Белгород», ул. Архирейская, д. 2А, оф. 11, тел.: (4722) 42-12-94, cs-belmed@mail.ru
- Благовещенск, ООО «СиЭс Медика Дальний Восток и Забайкалье» (Хабаровск), ул. Калинина, д. 103, оф. 215, тел.: (4162) 53-12-23, 53-12-25, csmedica-amur@yandex.ru
- Братск, ООО «СиЭс Медика Иркутск», ул. Мира, д. 41 тел.: (3953) 36-29-28, bratsk@csmedica.ru
- Брянск, ООО «СиЭс Медика Брянск», 2-й Советский пер., д. 3, оф. №1, тел.: (4832) 37-15-93, 37-15-94, cs-bryansk@bk.ru
- Великий Новгород, ООО «СиЭс Медика Северо-Запад», ул. Мерещкова-Волосова, д. 9, тел.: (951) 722-15-75, novgorod@csmedica.ru
- Владивосток, ООО «СиЭс Медика Дальний Восток и Забайкалье» (Хабаровск), ул. Лазо, д. 9, оф. 101, тел.: (4232) 37-00-57, 60-60-28, csmedica-dv@mail.ru
- Владимир, ООО «СиЭс Медика Владимир», ул. Сурикова, д. 10А, оф. 6, тел.: (4922) 52-64-47, csmedica-vladimir@mail.ru
- Волгоград, ООО «СиЭс Медика Нижняя Волга», ул. Землянского, д. 7, оф. 24, тел.: (8442) 23-84-44, 23-31-14, 24-34-49, csmedica34@mail.ru
- Вологда, ООО «СиЭс Медика Вологда», Советский пр-т., д. 50, оф. 5, тел.: (8172) 75-45-76, csmedika@vologda.ru
- Воронеж, Офис «СиЭс Медика Черноземье», ул. Степана Разина, д. 37, оф. 8, 9, 10, тел.: (473) 255-08-73, (473) 255-08-76, voronezh@csmedica.vrn.ru  
Сервисно-консультационный центр, ул. Степана Разина, д. 37, оф. 7, 11, тел.: (473) 232-03-58, (473) 255-08-71, (910) 732-03-58, voronezh@csmedica.vrn.ru
- Екатеринбург, Офис ООО «СиЭс Медика Урал», ул. Тургенева, д. 30А, тел.: (343) 222-74-75, region66@csmedica.ru  
Сервисно-консультационный центр, ул. Тургенева, д. 30А, тел.: (343) 371-30-84, 371-34-11, service66@csmedica.ru

- Иваново, ООО «СиЭс Медика Ярославль», ул. Степанова, дом 5, оф. 105, (4932)26-76-90, 26-76-10, csmedica-ivanovo@mail.ru
- Ижевск, ООО «СиЭс Медика Вятка» (Киров), ул. 40 лет Победы, д. 122, тел.: (3412) 377-545, 377-664, csmedica18@mail.ru
- Иркутск, ООО «СиЭс Медика Иркутск», ул. Депутатская, д. 79, пом. 30, тел.: (3952) 48-74-74, (3952) 43-69-05 office38@csmedica.ru
- Йошкар-Ола, ООО «СиЭс Медика Чебоксары», пр-т Гагарина, д. 14А, тел.: (8362) 42-65-81, 42-26-73, csm@mar-el.ru
- Казань, ООО «СиЭс Медика Казань», ул. Чистопольская, д. 81, оф. 13, тел.: (843) 527-51-06, 527-64-43, cskzn@mail.ru  
Сервисно-консультационный центр, ул. Чистопольская, д. 81, оф. 13, тел.: (843)528-01-70, cskzn5@mail.ru
- Калининград, ООО «СиЭс Медика Калининград», ул. Нарвская, д. 49е, оф. 206, тел.: (4012) 95-38-65, 8 (963) 737-79-94, kaliningrad@csmedica.ru
- Калуга, ООО «СиЭс Медика Калуга», ул. Окружная, д. 7, тел.: (4842) 909-989, 595-069, 909-989, (903) 636-50-69, csmedica\_kaluga@mail.ru
- Кемерово, ООО «СиЭс Медика Кемерово», ул. Свободы, д. 35, оф. 103, тел.: (3842) 59-22-02, 65-74-60, kemerovo@csmedica.ru
- Киров, ООО «СиЭс Медика Вятка», Студенческий пр-т, д. 19, корп. 2, тел.: (8332) 51-36-25, 51-36-26, cs43@mail.ru
- Кострома, ООО «СиЭс Медика Ярославль», пр-т Мира, д. 51, оф.7, тел.: (4942) 63-77-79, (4942) 55-28-73, csmedica-kostroma@mail.ru
- Краснодар, Офис ООО «СиЭс Медика Кубань», ул. Севастопольская, д. 6/1, тел.: (861) 238-47-80, 238-47-90, otgop@kubannet.ru  
Сервисно-консультационный центр, ул. Севастопольская, д. 6/1, оф. 17, тел.: (861) 238-47-95, service23@csmedica.ru
- Красноярск, ООО «СиЭс Медика Енисей», ул. Красной Гвардии, д. 21, оф. 601, 602, тел.: (391) 221-24-83, 221-20-72, 221-60-98, info@csmedicaenisey.ru
- Курск, ООО «СиЭс Медика Курск», ул. Гайдара, д. 18, этаж 1, тел.: (4712) 74-00-78, 74-00-79, csmedica-kursk@yandex.ru
- Липецк, ООО «СиЭс Медика Липецк», ул. Политехническая, д. 3, тел.: (4742) 25-60-16, (4742) 25-60-12, lipetsk@csmedica.ru
- Магнитогорск, ООО «СиЭс Медика Челябинск», ул. Октябрьская, д. 9, тел.: (3519) 29-49-14, mgn@csmedica.ru
- Махачкала, ООО «СиЭс Медика Махачкала», ул. Богатырева, д. 11а, корп. 119, подъезд № 5, тел.: (928) 941-00-20, director5@csmedica.ru
- Минеральные Воды, ООО «СиЭс Медика Северный Кавказ», ул. Новоселов, д. 10б, тел.: (87922) 6-02-31, факс: 6-06-48, csmedicakmv@mail.ru

- Мурманск, ООО «СиЭс Медика Карелия» (Петрозаводск), пр-т Кольский, д. 196, 2 этаж тел.: (8152) 52-53-43, murmansk@csmedica.ru
- Набережные Челны, ООО «СиЭс Медика Казань», пр-т Московский, д. 91, тел.: (8552) 58-94-97, csmedica16-4@mail.ru
- Нижневартовск, ООО «СиЭс Медика Тюмень», ул. Ханты-Мансийская, д. 2, стр. 1, моб.: (982) 970-32-23, nvk@csmedica.ru
- Нижний Новгород, ООО «СиЭс Медика Поволжье», ул. Горького, д. 48/50, тел.: (831) 434-44-77, 433-90-90, csmedica@csmedica.nnov.ru
- Новокузнецк, ООО «СиЭс Медика Кемерово», пр-т Металлургов, д. 48, тел.: (923) 464-05-18 novokuznetsk@csmedica.ru
- Новосибирск, ООО «СиЭс Медика Сибирь», ул. Немировича-Данченко, д. 169, тел.: (383) 346-18-11, 346-20-68, cs-siberia@mail.ru
- Омск, ООО «СиЭс Медика Омск», ул. Декабристов, д. 104, тел.: (3812) 210-300, 59-55-03, csmedika\_omsk@mail.ru
- Орёл, ООО «СиЭс Медика Орел», ул. Московская, д.80, тел.: (4862) 54-24-00, orel@csmedica.ru
- Оренбург, ООО «СиЭс Медика Оренбург», ул. 8 Марта, 21 / ул. Правды, 22, тел.: (3532) 404-607, 404-608, csorenburg@mail.ru
- Орехово-Зуево, ООО «СиЭс Медика Подмосковье», Московская обл., г. Орехово-Зуево, ул. Володарского, д. 80а, тел.: (499)504-43-28, cspodmoskovie@mail.ru
- Пенза, ООО «СиЭс Медика Пенза», ул. Калинина, д. 89, тел.: (8412) 56-18-37, 32-05-05, penza@csmedica.ru
- Пермь, ООО «СиЭс Медика Пермь», ул. Мильчакова, д. 28, тел.: (342) 224-52-19, perm@csmedica.ru
- Петрозаводск, ООО «СиЭс Медика Карелия», ул. Маршала Мерецкова, д. 16, оф. 6, тел.: (8142) 59-27-14, karelia@csmedica.ru
- Псков, ООО «СиЭс Медика Северо-Запад», ул. Леона Поземского, д. 10, пом. 1001, тел.: (911) 885-07-56, pskov@csmedica.ru
- Россошь, ООО «СиЭс Медика Черноземье» (Воронеж), ул. 9 Января, д. 12, тел.: (47396) 4-88-94, rossoch@csmedica.ru
- Ростов-на-Дону, ООО «СиЭс Медика Ростов-на-Дону», ул. Фурмановская, д. 148, тел.: (863) 231-03-85, (863) 231-03-86, (863) 231-04-85, (863) 231-04-86, (863) 231-07-87, rostov@csmedica.ru
- Рязань, ООО «СиЭс Медика Рязань», ул. Семена Середы, д. 42, тел.: (4912) 50-04-03, 96-63-10, 96-93-66, ryazan@csmedica.ru
- Самара, Офис ООО «СиЭс Медика Самара», ул. Советской Армии, дом 180, стр. 3, оф. 405, тел.: (846) 250-15-79, 250-15-81, 250-51-18, samara@csmedica.ru  
Сервисно-консультационный центр, ул. Советской Армии, д. 180, стр. 3, оф. 406, тел.: (846) 254-14-19, csmedica-samara@sama.ru

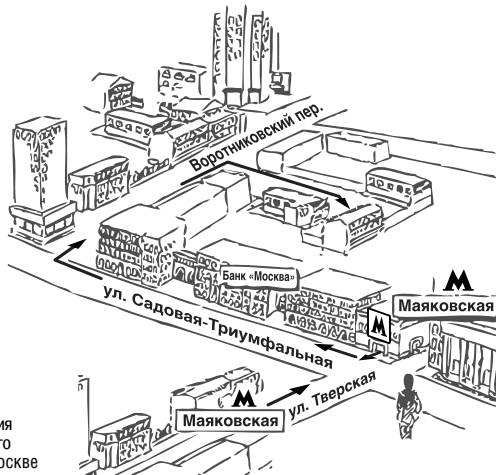
- Санкт-Петербург, Офис ООО «СиЭс Медика Северо-Запад», Малодетскосельский пр-т, д. 36, тел.: (812) 467-46-26, csnw@csmedica.ru  
Сервисно-консультационный центр, Малодетскосельский пр-т, д. 36, лит. Н, тел. (812) 409-40-30, spbservice@csmedica.ru
- Саранск, ООО «СиЭс Медика Саранск», ул. Васенко, д. 15, подъезд №3, этаж 2, комната №222, тел.: (8342) 27-03-24, 22-23-91, csmedica@saransk.ru
- Саратов, ООО «СиЭс Медика Саратов», ул. Чапаева, д. 112/124, тел.: (8452) 79-90-45, 79-90-46, saratov@csmedica.ru
- Саров, ООО «СиЭс Медика Поволжье» (Н. Новгород), пр-т Октябрьский, д. 18, тел.: (950) 360-70-77, arz\_cs1@bk.ru, arz\_cs@bk.ru
- Симферополь, ООО «СервисМедика Крым», ул. Жильцовой, д. 4, пом.2, тел.: (978) 137-90-68, (978)137-90-68, director82@csmedica.ru
- Смоленск, ООО «СиЭс Медика Смоленск», ул.2-я Линия Красноармейской Слободы, д. 5, тел.: (4812) 35-85-68, smolensk@csmedica.ru
- Сочи, ООО «СиЭс Медика Кубань» (Краснодар), Центральный район, ул. Конституции, д. 44/1, тел.: (8622) 61-57-65, cs\_medicasochoi@mail.ru
- Ставрополь, ООО «СиЭс Медика Ставрополь», ул. Маршала Жукова, д. 7, оф.3 тел.: (8652) 26-38-96, 26-38-93, csmedicastv@mail.ru
- Сургут, ООО «СиЭс Медика Тюмень», ул. Мелик-Карамова, д. 64, каб. №3, тел.: (3462) 25-46-17, (922) 074-32-72 surgut@csmedica.ru
- Тамбов, ООО «СиЭс Медика Тамбов», ул. Ореховая, д. 10, пом. 1, тел.: (4752) 49-47-10, tambov@csmedica.ru
- Тверь, ООО «СиЭс Медика Тверь», пр-т Чайковского, д. 23, тел.: (4822) 32-89-66, (4822) 65-65-52, tver@csmedica.ru
- Тольятти, ООО «СиЭс Медика Самара», б-р Гая, д. 1а, оф. 6, тел.: (8482) 74-88-89, tit@csmedica.ru
- Томск, ООО «СиЭс Медика Томск», ул. Пушкина 18, стр. 1, подъезд №3, 2 этаж, тел.: (3822) 902-703, info\_tomsk@mail.ru
- Тула, ООО «СиЭс Медика Тула», ул. Демонстрации, д. 149, тел.: (4872) 36-80-56, tula@csmedica.ru
- Тюмень, ООО «СиЭс Медика Тюмень», ул. Амурская, д.4, оф. 6, тел.: (3452) 34-22-70, (919) 944-10-11, cstyumen@mail.ru
- Улан-Удэ, ООО «СиЭс Медика Иркутск», ул. Терешковой д. 26, пом. 23, тел.: (3012) 210-428, 210-378, csmedicabur@mail.ru
- Ульяновск, ООО «СиЭс Медика Поволжье» (Н. Новгород), Западный б-р, д. 27, оф. 101, тел.: (8422) 68-77-95, 688-128, csmedica.uln@yandex.ru

- Уфа, ООО «СиЭс Медика Башкортостан»,  
ул. Натальи Ковшовой, д. 10, пом.21-24, 30, тел.: 8(347) 200-09-03,  
8-800-500-1105, csmedica.ufa@mail.ru
- Хабаровск, ООО «СиЭс Медика Дальний Восток и Забайкалье»,  
ул. Владивостокская, д.16, оф.116, тел.: (4212) 70-12-65,  
csmedica\_hab@mail.ru
- Чебоксары, ООО «СиЭс Медика Чебоксары», ул. Энгельса,  
д. 28, оф. 107, тел.: (8352) 56-24-08, 57-43-31, csm-ch@mail.ru
- Челябинск, ООО «СиЭс Медика Челябинск», ул. Свободы, д. 145,  
тел.: (351) 237-48-93, chel@csmedica.ru
- Череповец, ООО «СиЭс Медика Вологда»,  
пр-т Луначарского, д. 51, оф. 11, тел.: (8202) 55-52-63,  
моб.:(921)834-78-65 csmedicacherepovets@rambler.ru
- Чита, ООО «СиЭс Медика Дальний Восток и Забайкалье»  
(Хабаровск), ул. Чкалова, д. 124, оф. 116, тел.: 8(3022) 21-05-05,  
8 (914) 368-56-05, csmedica-chita@mail.ru
- Шахты, ООО «СиЭс Медика Ростов-на-Дону», ул. Ионова, д. 110а,  
тел.: (86362) 6-80-52, 6-80-53, shuhti@csmedica.ru
- Ярославль, ООО «СиЭс Медика Ярославль»,  
ул. Салтыкова-Щедрина, д. 44/18, тел.: (4852) 20-12-50, 73-11-82,  
90-66-53 cs-yar76@yandex.ru



СИЭС МЕДИКА

Произведено по заказу и под контролем  
ООО «СиЭс Медика»

Импортером и уполномоченным представителем  
производителя, официальным представителем торговой  
марки CS Medica на территории Российской Федерации,  
а также Евразийского экономического союза является  
фирма ООО «СиЭс Медика»

ООО «СиЭс Медика»  
**127006, Москва, Воротниковский пер., д. 7, стр. 3, комната 9**  
**Тел./факс:** (495) 363-16-52  
**E-mail:** [csinfo@csmedica.ru](mailto:csinfo@csmedica.ru)  
**[www.csmedica.ru](http://www.csmedica.ru)**

**Бесплатная горячая линия по России: 8-800-555-00-80**

**Производитель:**

**Shenzhen Complectservice Industrial & Trade Co., Ltd.**

**Wuxi Branch,**

№3 workshop, 38 Jingrui Road, Xibei Industrial Park, Xibei Town,

Xishan District, 214194 Wuxi City, JiangSu Province,

People`s Republic of China.

**(Шеньжень Комплектсервис Индастриал энд Трэйд Ко., Лтд.**

**Уси Брэнч,**

заводской корпус №3, улица Цзинжуй 38, промышленная зона Сибэй,

посёлок Сибэй, район Сишань, 214194, г. Уси, провинция ЦзянСу,  
Китай).

Тел.: 0086-7698-7291628.

Сделано в Китае