

waterpik®

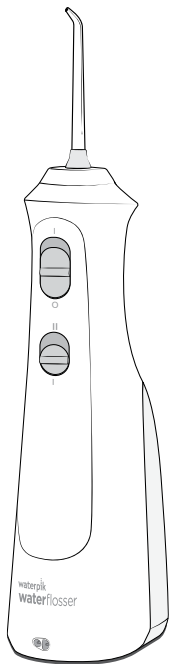

**Waterpik® Water Flosser
Model WF-13CD**

**Hydropulseur Waterpik^{MD}
Modèle WF-13CD**

www.waterpik.com

IMPORTANT SAFEGUARDS

- This product is for household use.

When using electrical products, especially when children are present, basic safety precautions should always be followed, including the following:

READ ALL INSTRUCTIONS BEFORE USING.

DANGER:

To reduce the risk of electrocution:

- Do not handle charger with wet hands.
- Do not place charger in or drop charger into water or other liquid.
- Check the charger cord for damage before the first use and during the life of the product.

WARNING:

To reduce the risk of burns, electrocution, fire, or injury to persons:

- Do not charge this unit with any charging devices other than the one provided.
- Do not plug this device into a voltage system that is different from the voltage system specified on the device or charger.
- Do not direct water under the tongue, into the ear, nose or other delicate areas. This product is capable of producing pressures that may cause serious damage in these areas.
- Do not direct water into the nose or ear. The potentially deadly amoeba, *Naegleria fowleri*, may be present in some tap water or unchlorinated well water and may be fatal if directed into these areas.
- Use this product only as indicated in these instructions or as recommended by your dental professional.
- Only use tips and accessories that are recommended by Water Pik, Inc.
- Do not drop or insert any foreign object into any opening on the product.

- Keep charging unit and cord away from heated surfaces.
- Do not use this product outdoors or operate where aerosol (spray) products are being used or where oxygen is being administered.
- Do not use iodine, bleach, or water insoluble concentrated essential oils in this product. Use of these can reduce product performance and will shorten the life of the product.
- Fill reservoir with water or other dental professional recommended solution only.
- Remove any oral jewelry prior to use of this product.
- Do not use if you have an open wound on your tongue or in your mouth.
- If your physician advised you to receive antibiotic premedication before dental procedures, you should consult your dentist before using this instrument or any other oral hygiene aid.
- This appliance is not intended for use by persons (including children) with reduced physical, sensory or mental capabilities, or lack of experience and knowledge, unless they have been given supervision or instruction concerning use of the appliance by a person responsible for their safety.
- Children should be supervised to ensure that they do not play with the appliance.
- If the supply cord is damaged, it must be replaced by a special cord or assembly available from the manufacturer or its service agent.
- Do not use this product if it has a damaged cord or plug, if it is not working properly, if it has been dropped or damaged, or dropped into water. Contact Water Pik, Inc. at 1-800-525-2774 or visit www.waterpik.com for more information.

SAVE THESE INSTRUCTIONS

Product Description	5
Getting Started	6
Cleaning and Troubleshooting Your Waterpik® Water Flosser	8
Battery Removal	9
Service and maintenance	10
Limited Two Year Warranty	11

1. Tip rotator
2. Power switch
3. Pressure control
4. Power handle
5. Charger inlet
6. Tip
7. Tip eject button
8. Flip top water inlet
9. Reservoir

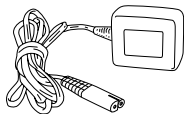

Charger

Water Pik PN 20030574-1 (White)

Water Pik PN 20030574-2 (Black)

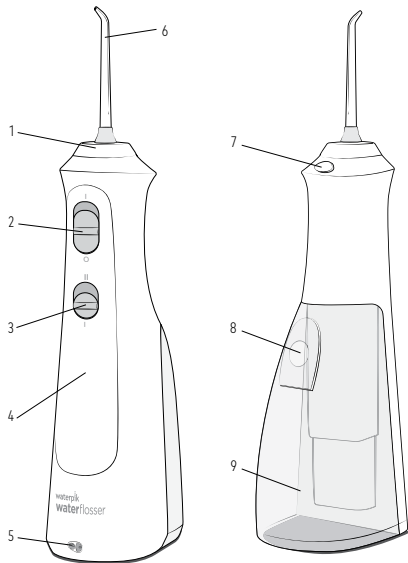

NOT ALL TIPS INCLUDED IN ALL MODELS

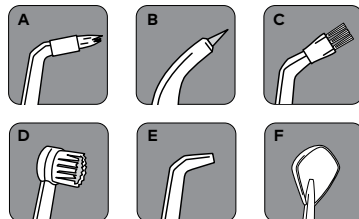

**Replace Every 3 months **Replace Every 6 months*

Replacement tips/attachments may be purchased online at www.waterpik.com or by phone from Water Pik, Inc. at 1-800-525-2774. To find detailed information about tips, other accessories, and product usage please visit our website at www.waterpik.com.

TIPS

A. Orthodontic Tip*

- Braces/General Use

B. Pik Pocket™ Tip*

- Periodontal Pockets/
Furcations

C. Plaque Seeker™ Tip*

- Implants/Crowns/
Bridges/Retainers/
General Use

D. Toothbrush Tip*

- General Use

E. Classic Jet Tip**

- General Use

F. Tongue Cleaner**

- Fresher Breath

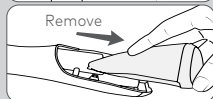
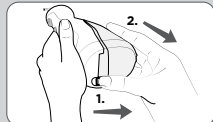
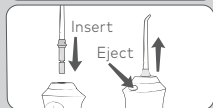
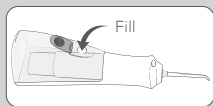

Important!

Turn Water Flosser off and charge for 24 hours before first use. Plug the cord into any standard electrical outlet. Make sure you push the switch into the OFF (O) position before charging. The unit will not charge if the switch is in the ON (I) position. See "Cleaning and Troubleshooting Your Waterpik® Water Flosser" for guidance on how to look after your battery. The Waterpik® Water Flosser will stay charged for up to 2 weeks depending on use.

Filling the Reservoir

Lift flip top on reservoir and fill the reservoir with lukewarm water.

Inserting and Removing Tips

Insert tip into the center of the knob at the top of the Water Flosser handle. The colored ring will be flush with the end of the knob if the tip is correctly locked into place.

To remove the tip from the handle, press the tip eject button and pull tip from the handle.

Adjusting the Pressure Setting

You can adjust the pressure setting on your Water Flosser by simply sliding the pressure switch on the handle.

Recommended Technique

Lean low over sink and place the tip in mouth. Aim the tip toward teeth, and turn the unit ON (I).

For best results, start with the back teeth and work toward the front teeth. Glide tip along gumline and pause briefly between teeth. Continue until you have cleaned the inside and outside of both the upper and lower teeth.

Direct the jet stream at a 90-degree angle to your gumline. **Slightly close lips to avoid splashing** but allow water to flow freely from mouth into the sink. Keep unit upright during use for best results.

When Finished

Turn the unit OFF (O). Empty any liquid left in the reservoir. If desired, the reservoir may be removed from the power handle by pulling the reservoir release latch while sliding the reservoir down towards the base of the unit.

To replace the reservoir on the power handle, simply slide it up towards the top of the unit. The reservoir will snap into place when fully engaged.

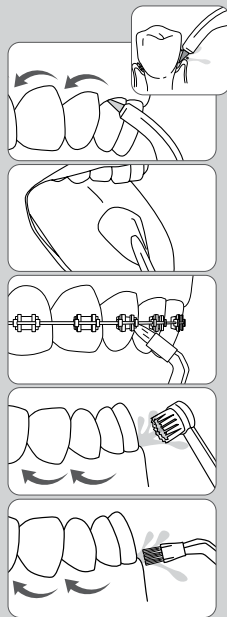

NOTE: NOT ALL TIPS INCLUDED WITH ALL MODELS.

TIP USAGE

Pik Pocket™ Tip

The Pik Pocket™ tip is specifically designed to deliver water or anti-bacterial solutions deep into periodontal pockets.

To use the Pik Pocket™ tip, set the unit to the lowest pressure setting. Place the soft tip against a tooth at a 45-degree angle and gently place the tip under the gumline, into the pocket.

Tongue Cleaner Tip

Set to lowest pressure setting, place tip in the center/middle of your tongue about half way back. Pull forward with light pressure. Increase pressure as you prefer.

Orthodontic Tip

To use the orthodontic tip, gently glide tip along gumline, pausing briefly to lightly brush area between teeth and all around orthodontic bracket, before proceeding to the next tooth.

Toothbrush Tip

Place the toothbrush tip in mouth with the brush head on the tooth at the gumline. The toothbrush tip can be used with or without toothpaste.

Using a light pressure (bristles should not bend) massage the brush back and forth with very short strokes – much like you would with a manual toothbrush.

Plaque Seeker™ Tip

To use the Plaque Seeker™ tip, place the tip close to the teeth so that the bristles are gently touching the teeth. Gently glide tip along gumline, pausing briefly between teeth to gently brush and allow the water to flow between the teeth.

Using Mouthwash and Other Solutions

Your Waterpik® Water Flosser can be used to deliver mouthwash and antibacterial solutions. After using any special solution, rinse unit to prevent clogging by partially filling reservoir with warm water and running unit with tip pointed into sink until unit is empty.

Cleaning

Never immerse unit in water. Before cleaning, unplug from the electrical outlet. Clean the product when necessary by using a soft cloth and mild non-abrasive cleanser to wipe exterior.

The water reservoir is removable for easy cleaning and is top rack dishwasher safe. It is recommended that the reservoir is removed and cleaned weekly.

Removing Hard Water Deposits / General Cleaning

Hard water deposits may build up in your unit, depending on the mineral content of your water. If left unattended, it can hinder performance.

Cleaning internal parts: add 1 tablespoon of white vinegar to a full reservoir of warm water. Point the handle and tip into sink. Turn unit ON and run until reservoir is empty. Rinse by repeating with a full reservoir of clean warm water.

This process should be done every 1 to 3 months to ensure optimal performance.

Battery Care and Disposal

The unit will not charge if the switch is in the ON(I) position. If you use your Water Flosser once a day or less, it is recommended you charge it overnight, once a week. If you use it twice a day or more, charge the unit more frequently. Do not run the batteries down completely as this may shorten the lifespan of the batteries and will require charging the unit for 24 hours to obtain a full charge.

If the Water Flosser is to be stored for an extended period of time (six months or more), be sure to fully charge it prior to storage. The unit contains a Nickel Metal Hydride battery.

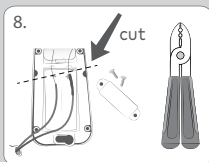
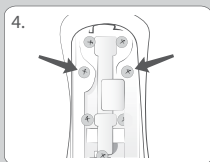
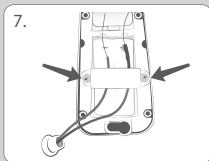
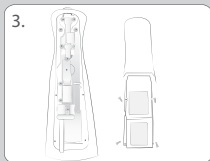
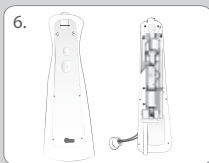
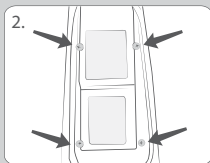
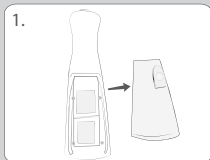

Battery Removal

The product contains battery and/or recyclable electronic waste. In order to protect the environment, please do not dispose along with household waste. When battery life ends, please dispose or recycle according to local administrative regulations.

Please contact local waste administrative department for any questions.

If you intend to dispose the battery on your own, for example, for WF-13 models, please discharge battery fully before removal and follow below steps to remove battery:

1. Power off the device, pull the reservoir release latch and take out the reservoir.
2. Remove the rear cover by breaking the joints at the handle (both sides) and top cover.
3. Remove 6 screws to remove chassis from unit to gain access to battery.
4. Remove tip rotator by prying it off with a flat blade screwdriver
5. Remove chassis from Unit.
6. Flip chassis over to expose battery. Remove two screws
7. Cut these two wires and pry battery out of chassis.

The removed battery should be disposed safely by special recycling center

WARNING: The battery of this product is not replaceable. Please do not disassemble the product unless you want to dispose it. Otherwise the warranty service will be void..

Service Maintenance

Waterpik® Water Flossers have no consumer-serviceable electrical items and do not require routine service maintenance. For all parts and accessories go to www.waterpik.com. You may also call our toll-free customer service number at 1-800-525-2774 (USA). Refer to the serial and model numbers in all correspondence. These numbers are located on the bottom of your unit.

Still have questions? Go to www.waterpik.com.

Water Pik, Inc. warrants to the original consumer of this new product that it is free from defects in materials and workmanship for 2 years from the date of purchase. Consumer will be required to submit the original purchase receipt as proof of purchase date and if requested, the entire product, to support a warranty claim. Water Pik, Inc. will replace at its discretion the product, which in its opinion is defective, provided the product has not been abused, misused, altered or damaged after purchase, was used according to instructions, and was used only with accessories or consumable parts approved by Water Pik, Inc. This limited warranty excludes accessories or consumable parts such as tips, etc.

This warranty gives you specific legal rights. You may also have other rights that vary, depending on the law in your place of residence.

WATER PIK, INC. DISCLAIMS ALL OTHER EXPRESS OR IMPLIED WARRANTIES TO THE EXTENT PERMITTED BY LAW INCLUDING, BUT NOT LIMITED TO, ALL WARRANTIES OF MERCHANTABILITY AND FITNESS FOR A PARTICULAR PURPOSE. ALL IMPLIED WARRANTIES ARE LIMITED TO THE DURATION OF THIS LIMITED WARRANTY. SOME STATES OR PROVINCES MAY NOT ALLOW LIMITATIONS ON HOW LONG AN IMPLIED WARRANTY LASTS, SO THE ABOVE MAY NOT APPLY TO YOU.

FOR USA ONLY

This device complies with part 15 of the FCC Rules. Operation is subject to the following two conditions: (1) This device may not cause harmful interference, and (2) this device must accept any interference received, including interference that may cause undesired operation.

Limitation of Liability

This limited warranty is your sole remedy against Water Pik, Inc. and it shall not be liable for any damages, whether direct, indirect, incidental, special, consequential, exemplary or otherwise, including but not limited to property damage, arising out of any theory of recovery, including statutory, contract or tort.

BINDING ARBITRATION AND WAIVER OF RIGHT TO ASSERT MATTERS IN COURT AND RIGHT TO JURY TRIAL

By purchasing, installing, or using this product you agree that any controversy or claim arising out of or relating to your purchase, use, modification, installation, or removal of this product shall be settled by binding arbitration. The arbitrator's decision will be final and binding. Judgment on the award rendered by the arbitrator may be entered in any court having jurisdiction over the matter. Further, you agree that you will not have the right to litigate any claim arising out of or in relation to your purchase, use, modification, installation, or removal of this product in any court or to have a jury trial on that claim.

Arbitration of any matters shall be administered by the American Arbitration Association and conducted by one arbitrator in accordance with the consumer arbitration rules of the American Arbitration Association in effect at the time of filing of the demand. The venue for all such arbitrations shall be Colorado and any such arbitration shall be subject to the Federal Arbitration Act and Colorado law.

WAIVER OF RIGHT TO PARTICIPATE IN CLASS ACTIONS OR PURSUE CLAIMS IN A REPRESENTATIVE CAPACITY.

Further, by purchasing, installing, or using this product you agree that arbitration must be on an individual basis. This means neither you, nor we, may join or consolidate claims in arbitration by or against other purchasers or users of Water Pik, Inc. products or the general public. Additionally, you may not litigate in court or arbitrate any claims as a representative or member of a class or in a purported representative capacity on behalf of the general public, other purchasers or users of this product, other persons or entities similarly situated, or in a private attorney general capacity.

PRÉCAUTIONS IMPORTANTES

- Ce produit est destiné à un usage domestique.

Lors de l'utilisation de tout produit électrique, particulièrement en présence d'enfants, on doit toujours observer certaines précautions élémentaires pour garantir la sécurité, dont les suivantes :

LISEZ TOUTES LES INSTRUCTIONS AVANT L'UTILISATION.

DANGER :

Pour réduire le risque d'électrocution :

- Ne manipulez pas le chargeur avec les mains mouillées.
- Ne placez pas le chargeur ou ne laissez pas tomber le chargeur dans l'eau ou tout autre liquide.
- Ne tentez pas de saisir ou atteindre le produit s'il est tombé dans de l'eau. Débranchez-le immédiatement.

AVERTISSEMENT :

Pour minimiser le risque d'électrocution, d'incendie, de brûlures ou de blessures :

- Ne branchez pas cet appareil dans un système tension différente de celle qui est spécifié sur l'appareil ou le chargeur.
- Ne dirigez pas le jet d'eau vers l'envers de la langue, l'intérieur de l'oreille, les narines ou d'autres zones délicates. Cet appareil est capable de produire des pressions qui pourraient provoquer des lésions graves dans ces zones.
- Ne projetez pas le jet d'eau dans le nez ou dans une oreille; l'amibe potentiellement mortelle *Naegleria fowleri* peut être présente dans certaines sources d'eau (puisage au robinet, ou eau de puits non chlorée), et elle peut être mortelle après introduction dans l'organisme par ces voies.
- Utilisez l'appareil de la manière indiquée dans le mode d'emploi ou suivez les recommandations de votre dentiste.
- Utilisez seulement les embouts et les accessoires recommandés par Water Pik, Inc.
- Ne laissez pas tomber ou n'insérez pas d'objet dans les orifices de l'appareil.

- Gardez le chargeur et le fil éloignés des surfaces chaudes.
- N'utilisez pas ou ne faites pas fonctionner le produit à l'extérieur, en un endroit où on utilise un flacon d'aérosol ou en un endroit où on administre de l'oxygène.
- L'utilisation d'iode, d'agent de blanchiment ou d'huile essentielle insoluble concentrée dégradera la performance du produit et sa longévité; n'utilisez pas de tels ingrédients dans ce produit.
- Remplissez le réservoir uniquement avec de l'eau ou une solution recommandée par un professionnel des soins dentaires.
- Retirez tout article de joaillerie buccale avant une utilisation de ce produit.
- N'utilisez pas l'appareil si vous avez une plaie ouverte sur la langue ou dans la bouche.
- Si votre médecin vous a conseillé de prendre des antibiotiques avant les soins dentaires, consultez votre dentiste avant d'utiliser cet appareil ou tout autre instrument de soins d'hygiène bucco-dentaire.
- Cet appareil ne doit pas être utilisé par des personnes (y compris des enfants) ayant des capacités physiques, sensorielles ou mentales affaiblies, ou un manque d'expérience ou de connaissances, à moins qu'elles ne reçoivent une supervision ou des instructions adéquates concernant l'utilisation de l'appareil, par une personne responsable de leur sécurité.
- Les enfants devraient être supervisés pour s'assurer qu'ils ne jouent pas avec l'appareil.
- Si le cordon d'alimentation est endommagé, il doit être remplacé par un cordon ou un ensemble spécial disponible auprès du fabricant ou de son prestataire de services.
- N'utilisez pas ce produit en cas de détérioration du cordon d'alimentation ou de la fiche de branchement, si l'appareil ne fonctionne pas correctement, ou si l'appareil a fait l'objet d'une chute, détérioration ou immersion dans de l'eau. Contactez Waterpik à 1-888-226-3042 ou visitez www.waterpik.ca.

CONSERVEZ CES INSTRUCTIONS

Description du produit	15
Première utilisation	16
Nettoyage et dépannage de l'hydropulseur Waterpik ^{MD}	18
Retrait de la pile	19
Service et entretien	20
Garantie limitée de deux ans	21

1. Rotateur d'embout
2. Interrupteur d'alimentation
3. Commande de pression
4. Manche d'alimentation
5. Orifice du chargeur
6. Embout
7. Bouton d'éjection de l'embout
8. Orifice d'entrée d'eau avec dessus rabattable
9. Réservoir

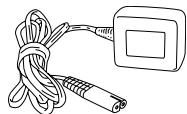

Chargeur

Water Pik PN 20030574-1 (Blanc)

Water Pik PN 20030574-2 (Noire)

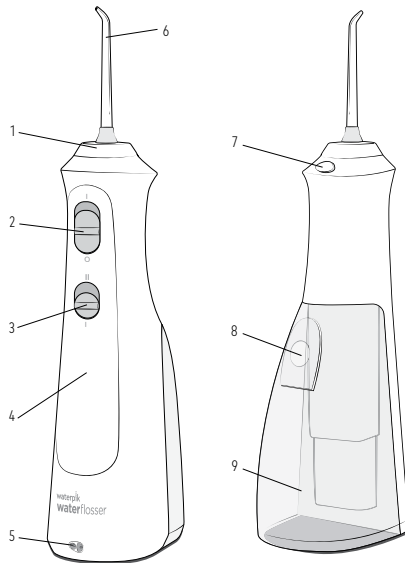

TOUS LES EMBOUTS NE SONT PAS COMPRIS AVEC TOUS LES MODÈLES

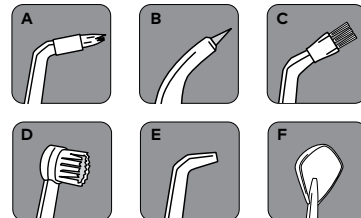

* Remplacer tous les 3 mois ** Remplacer tous les 6 mois

Il est possible d'acheter des embouts de rechange et des accessoires auprès de Water Pik, Inc. en ligne sur le site Web www.waterpik.ca ou par téléphone au 1-888-226-3042 (Canada). Pour obtenir des renseignements sur les embouts ou d'autres accessoires et sur l'utilisation du produit, visitez notre site Web à www.waterpik.ca.

EMBOUTS

A. Embout orthodontique*

- Appareils orthodontiques / Utilisation classique

B. Embout Pik Pocket^{MC}*

- Poches parodontales / Furcations

C. Embout Plaque Seeker^{MC}*

- Implants / Couronnes / Bridges / Appareils de rétention / Utilisation classique

D. Embout brosse à dents*

- Utilisation classique

E. Embout de pulvérisation classique**

- Utilisation classique

F. Embout gratte-langue**

- Haleine fraîche

Important!

Éteignez l'hydropulseur et chargez-le pendant 24 heures avant la première utilisation. Branchez le cordon à n'importe quelle prise électrique standard. Assurez-vous d'avoir mis l'interrupteur en position OFF (Arrêt - 0) avant de charger. L'appareil ne chargera pas si l'interrupteur est en position ON (Marche - I). Consultez le guide « Nettoyage et dépannage de votre hydropulseur Waterpik^{MD} » pour savoir comment prendre soin de votre pile. L'hydropulseur Waterpik^{MD} restera chargé jusqu'à 2 semaines, en fonction de l'utilisation.

Remplissage du réservoir

Soulevez le couvercle rabattable du réservoir et remplissez le réservoir d'eau tiède.

Insertion et retrait des embouts

Insérez l'embout au centre du manche de l'hydropulseur en appuyant fermement jusqu'à ce que l'embout s'emboîte en position.

Si l'embout est correctement emboîté, l'anneau coloré doit être en affleurement avec le dessus du manche. Pour retirer l'embout du manche, faites coulisser le bouton d'éjection de l'embout sur le manche.

Ajustement du réglage de la pression

Le réglage de la pression peut être ajusté sur l'hydropulseur simplement en faisant coulisser le commutateur de pression sur le manche.

Technique recommandée

Penchez-vous complètement par-dessus l'évier et placez l'embout dans la bouche. Dirigez l'embout vers le rebord gingival et mettez l'appareil en marche à la position ON (Marche - I). Pour les meilleurs résultats, commencez par les dents du fond et progressez vers les dents de devant. Faites glisser l'embout le long du rebord gingival et faites de courtes pauses entre les dents. Poursuivez jusqu'à ce que vous ayez nettoyé l'intérieur et l'extérieur des dents supérieures et inférieures. Placez l'embout dans la bouche et orientez le jet à un angle de 90 degrés vers le rebord gingival. **Fermez légèrement les lèvres pour éviter toute éclaboussure**, mais laissez l'eau couler de la bouche dans l'évier. Tenez l'appareil droit pendant l'utilisation pour de meilleurs résultats.

Lorsque le nettoyage est terminé

Éteignez l'appareil. Videz le réservoir de tout liquide. Si désiré, le réservoir peut être retiré du manche d'alimentation en le tirant, en relâchant la languette et en le glissant vers la base de l'appareil.

Pour réinstaller le réservoir sur le manche d'alimentation, faites-le simplement glisser vers le sommet de l'appareil. Le réservoir s'emboîtera en place une fois complètement engagé.

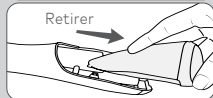
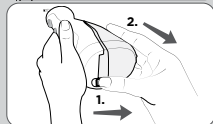
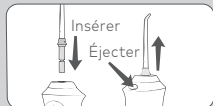
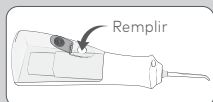

REMARQUE : TOUS LES EMBOUTS NE SONT PAS COMPRIS AVEC TOUS LES MODÈLES.

UTILISATION DE L'EMBOUT

Embout Pik Pocket^{MC}

L'embout Pik Pocket^{MC} est spécialement conçu pour diriger l'eau ou les solutions antibactériennes dans la profondeur des poches parodontales.

Pour l'utilisation de l'embout de Pik Pocket^{MC} sélectionnez le réglage de plus basse pression sur l'appareil. Placez le commutateur d'alimentation en eau sur le manche en position OFF (arrêt). Placez l'embout souple à un angle de 45° contre une dent, et placez doucement l'embout sous le rebord gingival, à l'intérieur de la poche.

Embout de nettoyage de la langue

Sélectionnez la plus basse pression sur l'hydropulseur, placez l'embout au centre/milieu de la langue vers le milieu de la bouche. Tirez vers l'avant en appuyant légèrement. Augmentez la pression selon vos préférences.

Embout orthodontique

Pour l'utilisation de l'embout orthodontique, faites glisser doucement l'embout le long de la gencive; faites une brève pause pour brosser doucement entre les dents et autour des composants de l'appareil orthodontique, avant de passer à la dent suivante.

Embout brosse à dents

Placez l'embout de brosse à dents dans la bouche avec la tête de brosse sur la dent au niveau du rebord gingival. L'embout de brosse à dents peut être utilisé avec ou sans dentifrice. Mettez en marche l'hydropulseur de façon à ce que l'eau coule à travers l'embout.

En appliquant une faible pression (les soies ne doivent pas plier), massez avec la brosse d'avant en arrière avec des mouvements très courts, comme vous le feriez avec une brosse à dents manuelle.

Embout Plaque Seeker^{MC}

Pour l'utilisation de l'embout Plaque Seeker^{MC}, placez l'embout très près de la dent pour que les soies de la brosse soient en léger contact avec la dent. Suivez le rebord gingival et marquez une brève pause entre les dents pour brosser en douceur et permettre à l'eau de passer entre les dents.

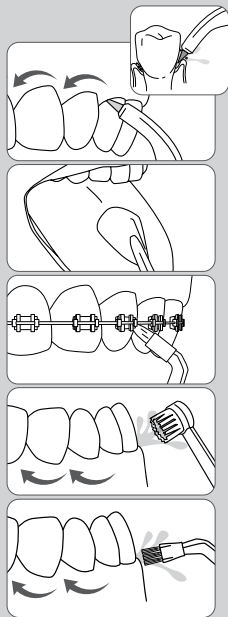

Utilisation de rince-bouche et autres solutions

Vous pouvez utiliser l'hydropulseur Waterpik^{MD} pour l'administration d'un rince-bouche ou d'une solution antibactérienne. Après l'utilisation d'une quelconque solution spéciale, rincez l'appareil pour éviter la formation d'une obstruction : remplissez partiellement le réservoir avec de l'eau tiède et faites fonctionner l'appareil pour éjecter tout le contenu du réservoir dans l'évier (embout orienté vers l'évier).

Nettoyage

N'immergez jamais l'appareil dans de l'eau. Avant d'entreprendre un nettoyage de l'appareil, débranchez l'appareil de la prise de courant électrique. Nettoyez l'appareil lorsque c'est nécessaire – utilisez un linge doux et un produit de nettoyage non abrasif pour nettoyer l'extérieur par essuyage.

Le réservoir d'eau est amovible, ce qui facilite le nettoyage; il est lavable dans le panier supérieur d'un lave-vaisselle. On recommande que le réservoir fasse l'objet d'un nettoyage hebdomadaire.

Élimination des dépôts laissés par une eau « dure »

Versez une cuillerée à soupe de vinaigre blanc dans le réservoir rempli d'eau tiède. Orientez le corps de hydropulseur et l'embout vers l'évier. Mettez l'hydropulseur en marche et laissez l'hydropulseur fonctionner jusqu'à ce que le réservoir soit vide. Pour le rinçage, videz de la même manière le réservoir rempli d'eau tiède pure.

Piles – Entretien et mise au rebut

L'unité ne se charge pas si le commutateur est en position ON (Marche – I). Si vous utilisez votre l'hydropulseur une fois par jour ou moins, il vous est recommandé de le charger pendant toute la nuit, une fois par semaine. Si vous l'utilisez deux fois par jour ou plus, chargez l'unité plus fréquemment. Ne laissez pas les piles se décharger complètement, car ceci peut réduire leur durée de vie et vous devrez charger l'unité pendant 24 heures pour obtenir une charge complète.

Si l'hydropulseur doit faire l'objet d'un remisage prolongé (six mois ou plus), chargez complètement la pile avant le remisage. L'unité contient une pile à hydrure métallique de nickel.

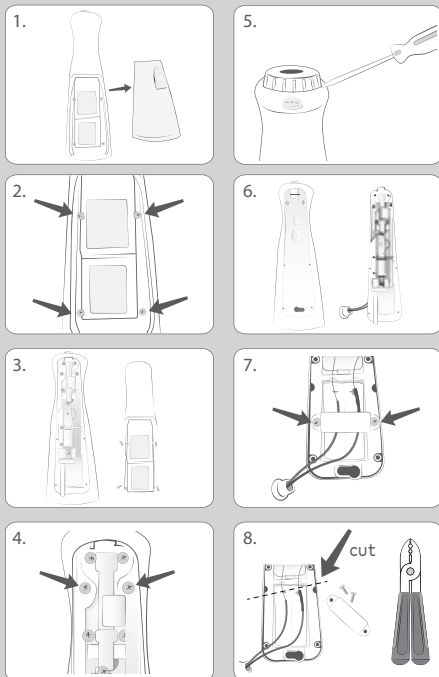

Retrait de la pile

Ce produit contient une pile et/ou des déchets électroniques recyclables. Afin de protéger l'environnement, veuillez ne pas jeter ces pièces avec les ordures ménagères. À la fin de la durée de vie de la pile, veuillez éliminer ou recycler le produit conformément aux réglementations administratives locales.

Pour toute question, veuillez contacter le service administratif local chargé des déchets.

Si vous avez l'intention de mettre vous-même la pile au rebut, par exemple, pour les modèles WF-13, veuillez décharger complètement la pile avant de la retirer et suivre les étapes ci-dessous pour son retrait :

1. Mettez l'appareil hors tension, tirez sur le loquet de dégagement du réservoir et sortez le réservoir.
2. Retirer le couvercle arrière en cassant les charnières du manche (sur les deux côtés) et sur le couvercle supérieur.
3. Enlever les 6 vis pour retirer le châssis de l'appareil et accéder à la pile.
4. Retirez le système rotatif d'embouts en faisant levier à l'aide d'un tournevis à lame plate.
5. Retirez le châssis de l'unité.
6. Retournez le châssis pour révéler la pile. Retirez les deux vis.
7. Coupez ces deux fils et sortez la pile du châssis en faisant levier.

La pile retirée doit être éliminée de manière sécuritaire par un centre de recyclage spécial.

AVERTISSEMENT : La pile de ce produit n'est pas remplaçable. Veuillez ne pas démonter le produit, sauf si vous souhaitez vous en débarrasser. Sinon, le service de garantie sera annulé.

SERVICE ET ENTRETIEN

Les hypopulseurs Waterpik^{MD} ne possèdent pas de pièces électriques réparables par le consommateur et ne requièrent aucun entretien régulier. Pour les pièces de rechange et les accessoires, consultez le site www.waterpik.ca. Vous pouvez aussi appeler le numéro sans frais du service à la clientèle au 1-888-226-3042.

Indiquez les numéros de série et de modèle dans toute correspondance. Ces numéros sont indiqués sous la base de l'appareil.

Pour toute question supplémentaire, visitez le site www.waterpik.ca.

Water Pik, Inc. garantit à l'acquéreur initial de ce produit que ce dernier est exempt de tout vice de matériau et de fabrication pendant deux ans à compter de la date d'achat. Le consommateur devra soumettre le reçu original comme preuve d'achat et, si nécessaire, restituer l'ensemble du produit, à l'appui d'une demande au titre de la garantie. Water Pik, Inc. procédera, à sa seule discrétion, au remplacement de n'importe quelle partie du produit qu'elle aura jugé défectueuse, à la condition que le produit n'ait pas fait l'objet d'usage impropre ou abusif, qu'il n'ait subi aucune modification ou dommage après son achat, qu'il ait été utilisé conformément aux instructions et uniquement avec des accessoires ou pièces consommables approuvés par Water Pik, Inc. L'installation est la responsabilité du consommateur et n'est pas couverte par cette garantie. Cette garantie limitée exclut les accessoires ou les pièces jetables telles que les embouts, etc.

Cette garantie vous confère des droits juridiques particuliers. Vous pouvez également jouir d'autres droits, variables selon le lieu de résidence.

WATER PIK, INC. REJETTE TOUTES LES AUTRES GARANTIES, EXPLICITES OU IMPLICITES, DANS TOUTE LA MESURE PERMISE PAR LA LOI, CE QUI INCLUT, MAIS SANS S'Y LIMITER, TOUTE GARANTIE DE QUALITÉ MARCHANDE ET DE CONVENANCE À UN USAGE PARTICULIER. TOUTES LES GARANTIES IMPLICITES SONT LIMITÉES À LA DURÉE DE LA PRÉSENTE GARANTIE LIMITÉE. CERTAINS ÉTATS OU CERTAINES PROVINCES N'AUTORISENT PAS LES LIMITATIONS SUR LA DURÉE D'UNE GARANTIE IMPLICITE, PAR CONSÉQUENT, CE QUI PRÉCÈDE POURRAIT NE PAS S'APPLIQUER À VOUS.

POUR LES ÉTATS-UNIS UNIQUEMENT

Cet appareil est conforme à la partie 15 des règles de la FCC. Son fonctionnement est soumis aux deux conditions suivantes : (1) cet appareil ne doit pas causer d'interférences nuisibles, et (2) cet appareil doit accepter toute interférence reçue, y compris des interférences qui peuvent provoquer un fonctionnement non désiré.

Limitation de responsabilité

Cette garantie limitée est votre unique droit pour remédier contre Water Pik, Inc. et elle ne peut être tenue responsable de tout dommage, direct ou indirect, accidentel, spécial, conséquent, exemplaire, ou autre, incluant mais ne limitant pas les dommages de propriété survenant à l'issue de toute théorie de recouvrement, y compris légal, contrat ou tort.

ARBITRAGE EXÉCUTOIRE ET RENONCIATION AU DROIT DE FAIRE RESPECTER DES DROITS DEVANT LES TRIBUNAUX ET DROIT À UN PROCÈS DEVANT JURY

Par l'achat, l'installation ou l'utilisation de ce produit, vous acceptez que tout litige ou réclamation découlant de ou concernant votre achat, utilisation, modification, installation ou enlèvement de ce produit soit réglé par un arbitrage exécutoire.

La décision de l'arbitre sera définitive et exécutoire. Le jugement sur la sentence rendue par l'arbitre peut être soumis dans toute juridiction compétente en la matière. De plus, vous acceptez que vous n'aurez pas le droit de porter en justice toute réclamation découlant de ou relative à votre achat, utilisation, modification, installation, ou enlèvement de ce produit devant un tribunal ou à un procès avec jury portant sur cette réclamation.

L'arbitrage sur toute question est administré par l'American Arbitration Association et dirigé par un arbitre conformément aux règles d'arbitrage de protection des consommateurs de l'American Arbitration Association en vigueur au moment du dépôt de la demande. Le lieu de tous ces arbitrages est le Colorado et tout arbitrage de ce genre est soumis à la Federal Arbitration Act et la loi du Colorado.

RENONCIATION AU DROIT DE PARTICIPER À DES RECOURS COLLECTIFS OU DE PRÉSENTER DES RÉCLAMATIONS À TITRE REPRÉSENTATIF.

De plus, en achetant, en installant ou en utilisant ce produit, vous acceptez que l'arbitrage soit réalisé sur une base individuelle. Cela signifie que ni vous, ni nous, ne pouvons adhérer ou consolider les réclamations en arbitrage par ou contre d'autres acheteurs ou utilisateurs de produits Waterpik^{MD} ou le grand public. De plus, vous ne pouvez pas plaider devant un tribunal ou arbitrer toute réclamation en tant que représentant ou membre d'un recours collectif ou d'une prétendue représentation au nom du grand public, d'autres acheteurs ou utilisateurs de ce produit, d'autres personnes ou entités se trouvant dans la même situation ou dans le cadre d'une représentation pas un procureur général privé.

waterpik^{®/MD}

**Water Pik, Inc., a subsidiary of /
est une filiale Church & Dwight Co., Inc.**



1730 East Prospect Road

Fort Collins, CO 80553-0001 USA/É.-U.

1-800-525-2774 (USA/É.-U.)

1-888-226-3042 (Canada)

www.waterpik.com

www.waterpik.ca

Designed and tested in the USA. Made in China.

Conçu et testé aux É.-U. Fabriqué en Chine.

Form No. 20030194-F AD

©2022 Water Pik, Inc.