

Краткое руководство по эксплуатации

Модель **КХ-Т7730/КХ-Т7740**

Важная информация

При эксплуатации телефонов серии КХ-Т7730/КХ-Т7740 следует учитывать следующие условия.

- При возникновении любой проблемы отсоедините добавочную линию и подсоедините любой заведомо работоспособный телефонный аппарат. Если заведомо работоспособный телефонный аппарат работает надлежащим образом, отремонтируйте дефектный телефонный аппарат в специализированном авторизованном сервисном центре фирмы Panasonic. Если заведомо работоспособный телефонный аппарат не работает надлежащим образом, проверьте работоспособность телефонной системы и исправность внутренних соединений.
- Не устанавливайте аппарат вблизи нагревательных приборов и источников электрических шумов, например, флуоресцентных ламп и двигателей.
- Не допускайте воздействия на аппарат пыли, влаги и вибрации, а также прямых солнечных лучей.
- Не пользуйтесь бензином, разбавителем, а также любым абразивным порошком для очистки корпуса. Протирайте его мягкой тканью.
- Пользуйтесь только телефонной трубкой производства фирмы Panasonic.
- Не пытайтесь разбирать это устройство, так как это может привести к опасному поражению электрическим током. Разборка и ремонт устройства могут производиться только квалифицированным персоналом по техническому обслуживанию.
- В случае повреждения, в результате которого становятся доступными внутренние элементы, немедленно отсоедините провод телефонной линии и отправьте это устройство в сервисный центр.

ПРЕДУПРЕЖДЕНИЕ:

В ЦЕЛЯХ ПРЕДОТВРАЩЕНИЯ ВОЗГОРАНИЯ ИЛИ ПОРАЖЕНИЯ ЭЛЕКТРИЧЕСКИМ ТОКОМ НЕ ПОДВЕРГАЙТЕ АППАРАТУРУ ВОЗДЕЙСТВИЮ ДОЖДЯ ИЛИ ВЛАЖНОЙ АТМОСФЕРЫ.

ТЕЛЕФОННАЯ ТРУБКА НАМАГНИЧЕНА И МОЖЕТ УДЕРЖИВАТЬ МЕЛКИЕ СОДЕРЖАЩИЕ ЖЕЛЕЗО ПРЕДМЕТЫ.

Авторские права:

Авторские права на данное Руководство принадлежат фирме Панасоник Коммуникейшнс Ко., Лтд. (PCC) и лицензиату этой фирмы. В соответствии с законодательством об охране авторских прав содержание данного Руководства не может быть воспроизведено в любой форме, полностью или частично, без предварительного письменного разрешения фирмы PCC и лицензиара этой фирмы.

Примечание: В этом руководстве буквенный суффикс после номера каждой модели пропущен.

Информация о сроке службы изделия:

Установленный производителем срок службы изделия равен 7 годам с даты производства при условии, что изделие используется в строгом соответствии с настоящей инструкцией по эксплуатации и применимыми техническими стандартами.





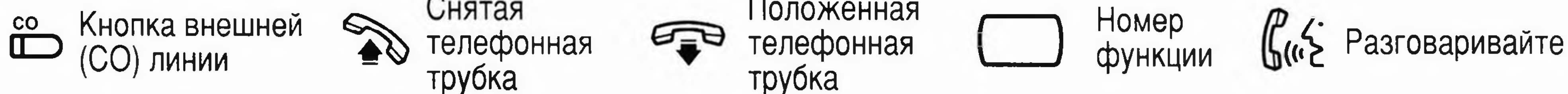









Перечень функций для КХ-Т7730























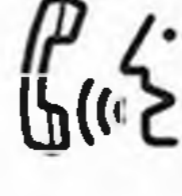



* Расположение органов управления показано на стр.8.

Требуемая функция	Реализация
Направление вызовов	
Вызов абонента	Добавочной линии: ► Добавочный номер ► Внешней линии: ► ► Номер телефона ►
Повторный набор номера	► REDIAL ►
Однокнопочный набор	Программирование ► <input type="checkbox"/> КХ-ТА308/616 <input type="checkbox"/> КХ-ТD816/1232/500 (в зависимости от модели вашего системного блока) ► 2 Номер телефона ►
	Для набора ► — кнопка, выделенная для однокнопочного набора ►
Вызов оператора	► 0 / 9 ►
Скоростной набор (Персональный)	Установка ► 2 * <input type="checkbox"/> КХ-ТА308/616 <input type="checkbox"/> КХ-ТD816/1232/500 (в зависимости от модели вашего системного блока) ► Требуемый номер ► # ► ► цифра персонального скоростного набора ►
	Набор номера ► # <input type="checkbox"/> КХ-ТА308/616 <input type="checkbox"/> КХ-ТD816/1232/500 (в зависимости от модели вашего системного блока) ► цифра персонального скоростного набора ►
Скоростной набор (системный)	Набор номера ► ► Цифра системного скоростного набора ►



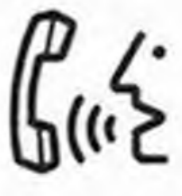

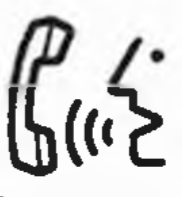



Перечень функций для КХ-Т7730

Требуемая функция	Реализация
Получение вызовов	
Ответ в режиме "Руки свободны"	При положенной телефонной трубке AUTO ANS  MUTE
Перехват вызова	<div style="border: 1px dashed black; padding: 5px;"> <p>Внешняя (CO) линия (только для моделей КХ-TD816/1232/500)</p> <p>4 *</p> <p>Направленный вызов</p> <div style="display: flex; align-items: center;">  <div style="border: 1px solid black; padding: 5px; margin-right: 10px;"> <p>4 → Добавочный номер <input type="checkbox"/> КХ-TA308/616</p> <p>4 1 → Добавочный номер <input type="checkbox"/> КХ-TD816/1232/500</p> </div>  </div> <p>(в зависимости от модели вашего системного блока)</p> <p>Групповой вызов</p> <p>4 0</p> </div>
Когда вызываемая добавочная линия занята/нет ответа абонента	
Автоматический ответный звонок при освобождении номера	<div style="display: flex; justify-content: space-between;"> <div style="width: 45%;"> <p>Установка При прослушивании сигнала занятости</p> <p>6 → </p> </div> <div style="width: 45%; border-left: 1px dashed black; padding-left: 10px;"> <p>Вызов При прослушивании сигнала обратного вызова</p> <p></p> </div> </div>
Ожидание сообщения	<p>Отправитель</p> <p>Оставление уведомления</p> <p>MESSAGE → </p>
	<p>Аннулирование уведомления</p> <div style="display: flex; align-items: center;">  <div style="border: 1px solid black; padding: 5px; margin-right: 10px;"> <p><input type="checkbox"/> КХ-TA308/616</p> <p>Добавочный номер → MESSAGE → MESSAGE</p> <p><input type="checkbox"/> КХ-TD816/1232/500</p> <p>7 0 0 → Добавочный номер</p> </div>  </div> <p>(в зависимости от модели вашего системного блока)</p>
	<p>Получатель</p> <p>Обратный вызов</p> <p> → MESSAGE → </p>
	<p>Сброс всех уведомлений</p> <p> → 7 0 0 →</p> <div style="display: flex; align-items: center;">  </div> <div style="border: 1px solid black; padding: 5px; margin: 10px 0;"> <p># <input type="checkbox"/> КХ-TA308/616</p> <p>Добавочный номер получателя <input type="checkbox"/> КХ-TD816/1232/500</p> </div> <p>(в зависимости от модели вашего системного блока)</p>

Перечень функций для КХ-Т7730

Требуемая функция	Реализация	
Когда вызываемая добавочная линия занята/нет ответа абонента		
Ожидание вызова	Отправитель	<p>При прослушивании тонального сигнала занятости</p> <div style="border: 1px solid black; padding: 5px; display: inline-block;"> <input type="checkbox"/> 2 <input type="checkbox"/> КХ-ТА308/616 <input type="checkbox"/> 1 <input type="checkbox"/> КХ-TD816/1232/500 </div> <p>▶ Ожидание ответа. ▶ </p> <p>(в зависимости от модели вашего системного блока)</p>
	Получатель	<div style="border: 1px dashed black; padding: 10px;"> <input type="checkbox"/> КХ-ТА308/616 Для внешних вызовов <div style="border: 1px solid black; padding: 2px; display: inline-block;"> <input type="checkbox"/> 7 3 1 1 # Установка <input type="checkbox"/> 7 3 1 0 # Аннулирование </div> Для внутренних вызовов <div style="border: 1px solid black; padding: 2px; display: inline-block;"> <input type="checkbox"/> 7 3 2 1 # Установка <input type="checkbox"/> 7 3 2 0 # Аннулирование </div> </div> <div style="border: 1px dashed black; padding: 10px; margin-top: 10px;"> <input type="checkbox"/> КХ-TD816/1232/500 <div style="border: 1px solid black; padding: 2px; display: inline-block;"> <input type="checkbox"/> 7 3 1 1 Установка <input type="checkbox"/> 7 3 1 0 Аннулирование </div> </div> <p>(в зависимости от модели вашего системного блока)</p> <p>Разговор с новым абонентом При прослушивании тонального сигнала  ▶  /  ▶ </p>
В процессе разговора		
Удержание вызова на линии	<p>Удержание  ▶ </p> <p>Выбор вызова на удерживаемой добавочной линии  ▶  /  ▶ </p>	
	<p>Выбор внешнего вызова от другой добавочной линии  ▶  ▶ </p>	
Эксклюзивное удержание вызова	<p>Удержание  ▶  ▶ </p> <p>Выбор вызова при эксклюзивном удержании  ▶  /  ▶ </p>	
Перевод вызова	<p>TRANSFER  ▶ <div style="border: 1px solid black; padding: 2px; display: inline-block;">Номер добавочной линии</div> На добавочную линию  <div style="border: 1px solid black; padding: 2px; display: inline-block;">Номер телефона</div> Внешнему абоненту</p> <p>▶  ▶  Объявление</p>	



Перечень функций для КХ-Т7730

Требуемая функция	Реализация
Полезные функции	
Пейджинг	<p>Пейджинговое объявление</p> <p> <input type="checkbox"/> Все добавочные линии <input type="checkbox"/> КХ-ТА308/616, КХ-TD816/1232 <input type="checkbox"/> КХ-TD500 [3 3 0] [3 3 #] </p> <p> Групповой вызов [3 3 Групповой номер] </p> <p>  Все внешние громкоговорители <input type="checkbox"/> КХ-ТА308/616 <input type="checkbox"/> КХ-TD816/1232/500 [3 4] [3 2 0] </p> <p> Определенный внешний громкоговоритель (только для моделей КХ-TD816/1232/500) [3 2 Номер внешнего громкоговорителя] </p> <p> Все добавочные линии и внешний громкоговоритель [3 3 *] (в зависимости от модели вашего системного блока) </p> <p style="text-align: right;"> Объявление.</p>
Трехсторонняя конференц-связь	<p>  Конференц-связь CONF → [Номер третьей стороны] →  → CONF </p>
Установка сообщения об отсутствии	<p>  Установка сообщения об отсутствии [7 5] → [номер сообщения] → [#] <input type="checkbox"/> КХ-ТА308/616 <input type="checkbox"/> КХ-TD816/1232/500 [7 5 0] → [номер сообщения] (в зависимости от модели вашего системного блока) </p> <p> [параметр (если требуется)] →  </p>
Регистрация входа/выхода	<p>  Регистрация входа/выхода </p> <p> <input type="checkbox"/> КХ-ТА308/616 [7 3 6 0 #] Для входа [7 3 6 1 #] Для выхода </p> <p> <input type="checkbox"/> КХ-TD816/1232/500 [4 5 1] Для входа [4 5 0] Для выхода (в зависимости от модели вашего системного блока) </p> <p style="text-align: right;"></p>

Перечень функций для КХ-Т7730

Требуемая функция	Реализация
<p>Перевод вызова на заранее запрограммированную добавочную линию</p>	<p style="text-align: center;">Полезные функции</p> <div style="border: 1px dashed black; padding: 10px;"> <p><input type="checkbox"/> КХ-ТА308/616</p> <p>Все вызовы <input type="text" value="1"/> ► добавочный номер ► <input type="text" value="#"/></p> <p>Состояние "Занято"/ Нет ответа <input type="text" value="2"/> ► добавочный номер ► <input type="text" value="#"/></p> <p>На внешнюю линию <input type="text" value="3"/> ► код доступа линии ► номер телефона ► <input type="text" value="#"/></p> <p>Режим "Следуйте за мной" <input type="text" value="5"/> ► Ваш добавочный номер ► <input type="text" value="#"/></p> <p>Аннулирование режима "Следуйте за мной" <input type="text" value="8"/> ► Ваш добавочный номер ► <input type="text" value="#"/></p> <p>Аннулирование <input type="text" value="0"/> ► <input type="text" value="#"/></p> </div> <div style="display: flex; align-items: center; justify-content: center; margin: 10px 0;"> ► ► </div> <div style="border: 1px dashed black; padding: 10px;"> <p>Все вызовы <input type="text" value="2"/> <input type="text" value="0"/> ► добавочный номер <input type="checkbox"/> КХ-TD816/1232 <input type="text" value="2"/> ► добавочный номер <input type="checkbox"/> КХ-TD500</p> <p>Состояние "Занято" <input type="text" value="3"/> <input type="text" value="0"/> ► добавочный номер <input type="checkbox"/> КХ-TD816/1232 <input type="text" value="3"/> ► добавочный номер <input type="checkbox"/> КХ-TD500</p> <p>Нет ответа <input type="text" value="4"/> <input type="text" value="0"/> ► добавочный номер <input type="checkbox"/> КХ-TD816/1232 <input type="text" value="4"/> ► добавочный номер <input type="checkbox"/> КХ-TD500</p> <p>Состояние "Занято"/ Нет ответа <input type="text" value="5"/> <input type="text" value="0"/> ► добавочный номер <input type="checkbox"/> КХ-TD816/1232 <input type="text" value="5"/> ► добавочный номер <input type="checkbox"/> КХ-TD500</p> <p>На внешнюю линию <input type="checkbox"/> КХ-TD816/1232 <input type="text" value="6"/> <input type="text" value="0"/> ► код доступа линии ► номер телефона ► <input type="text" value="#"/> <input type="checkbox"/> КХ-TD500 <input type="text" value="6"/> ► код доступа линии ► номер телефона ► <input type="text" value="#"/></p> <p><input type="checkbox"/> КХ-TD816/1232/500</p> <p>Режим "Следуйте за мной" <input type="text" value="7"/> ► Ваш добавочный номер</p> <p>Аннулирование режима "Следуйте за мной" <input type="text" value="8"/> ► Ваш добавочный номер</p> <p>Аннулирование <input type="text" value="0"/></p> <p style="text-align: center;">(в зависимости от модели вашего системного блока)</p> </div> <div style="text-align: right; margin-top: 10px;"> ► </div>

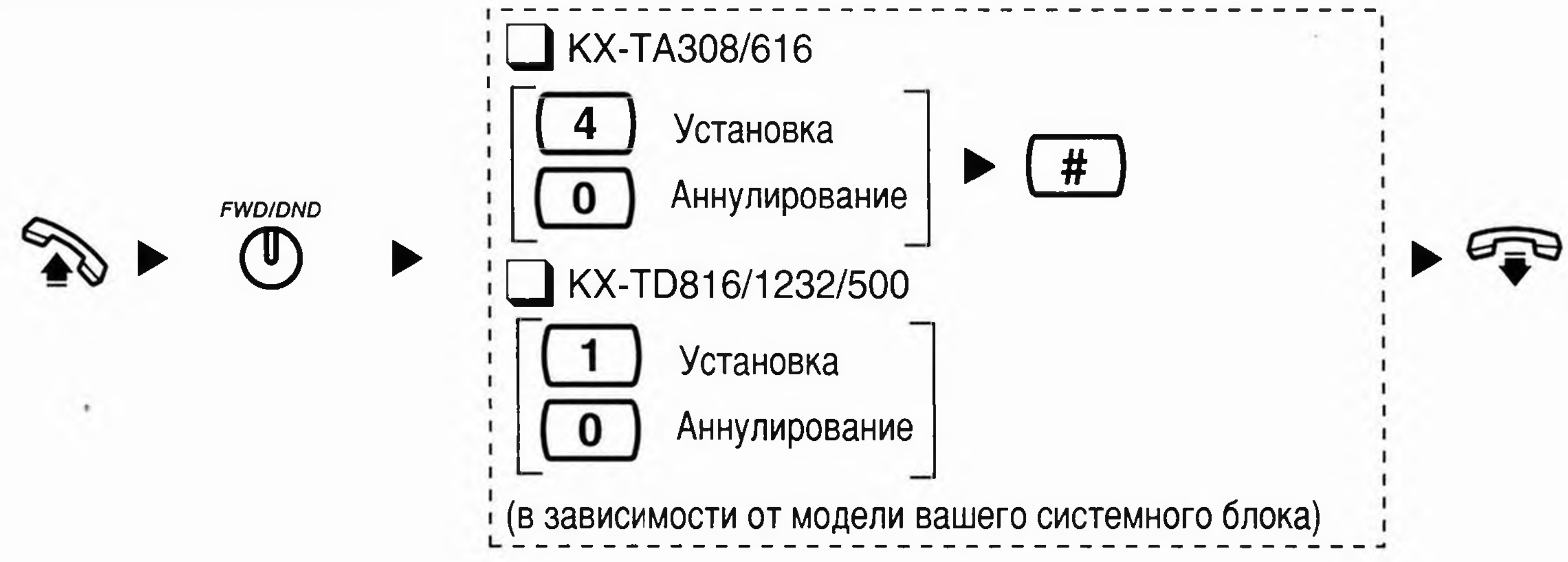
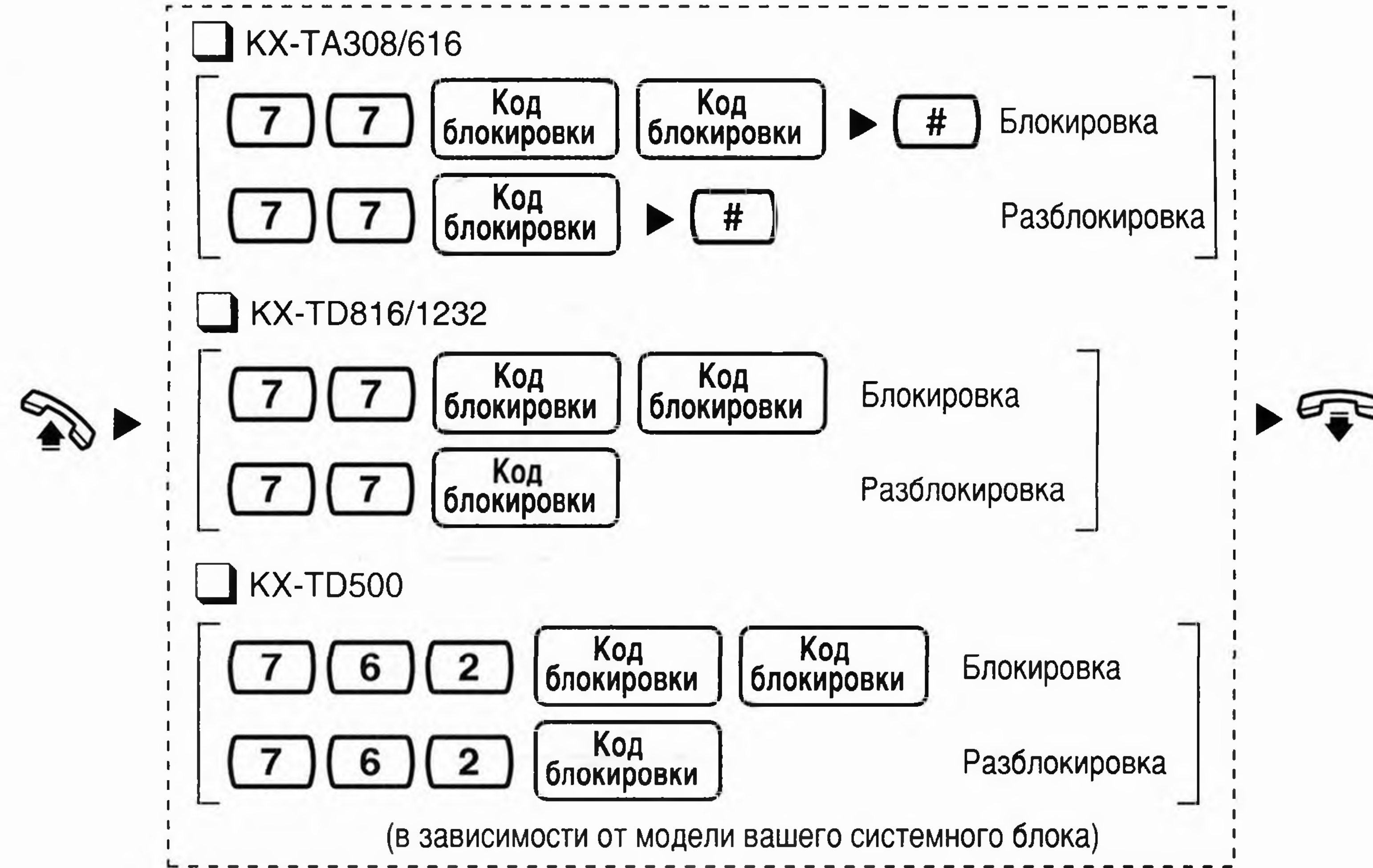
Перечень функций для КХ-Т7730

Требуемая функция	Реализация
Полезные функции	
<p>Режим "Не беспокоить" (DND)</p>	 <p> <input type="checkbox"/> КХ-ТА308/616 [4] Установка [0] Аннулирование → # </p> <p> <input type="checkbox"/> КХ-ТD816/1232/500 [1] Установка [0] Аннулирование </p> <p>(в зависимости от модели вашего системного блока)</p>
<p>Блокировка Вашей добавочной линии</p>	 <p> <input type="checkbox"/> КХ-ТА308/616 [7] [7] Код блокировки Код блокировки → # Блокировка [7] [7] Код блокировки → # Разблокировка </p> <p> <input type="checkbox"/> КХ-ТD816/1232 [7] [7] Код блокировки Код блокировки Блокировка [7] [7] Код блокировки Разблокировка </p> <p> <input type="checkbox"/> КХ-ТD500 [7] [6] [2] Код блокировки Код блокировки Блокировка [7] [6] [2] Код блокировки Разблокировка </p> <p>(в зависимости от модели вашего системного блока)</p>
<p>Сброс параметров установки</p>	 <p> [7] [9] [9] <input type="checkbox"/> КХ-ТА308/616 [7] [0] [0] <input type="checkbox"/> КХ-ТD816/1232/500 </p> <p>(в зависимости от модели вашего системного блока)</p>

* Дополнительные сведения о номерах доступа функций могут быть получены у Вашего дилера.

* На телефонных аппаратах КХ-ТD500 кнопки набора номера не могут быть назначены.

Расположение органов управления

◆◆ КХ-Т7730

Уровень громкости звонка

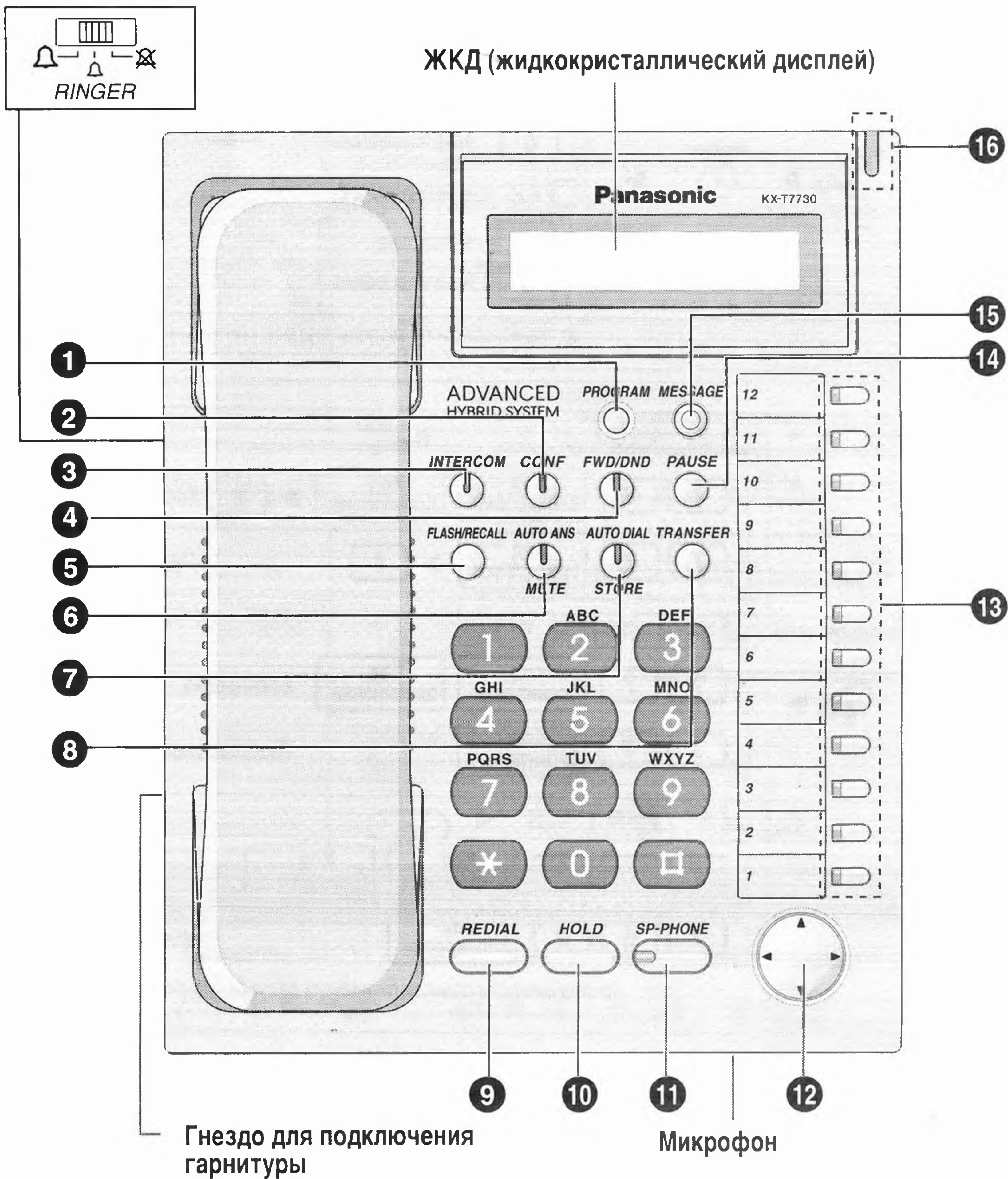

* Гарнитура (в комплект не входит)
 Рекомендуются: КХ-ТСА87,
 КХ-ТСА88
 Не поставляется: КХ-Т7090

Примечание:

Вы можете определить дату изготовления по серийному номеру, который указан на обратной стороне изделия.

Серийный номер : X X xxxxxxxx

1-ая цифра : год (последняя цифра номера года)
 1 – 2001, 2 – 2002, 3 – 2003

2-ая цифра : месяц (в алфавитном порядке)
 А – Январь, В – Февраль, ... Л – Декабрь

- 1 **Кнопка PROGRAM:** Используется для входа в режим программирования и выхода из него. (Режим системного программирования доступен только если системный блок является одним из следующих : КХ-ТА308/616).
- 2 **Кнопка CONF (Сеанс трехсторонней связи):** Используется для установления связи с несколькими абонентами одновременно.
- 3 **Кнопка INTERCOM:** Используется для направления или получения вызовов по внутренней связи.
- 4 **Кнопка FWD/DND:** Используется для перевода вызова на заранее запрограммированный номер или реализации режима "Не беспокоить".
- 5 **Кнопка FLASH/RECALL:** Используется для прерывания текущего телефонного разговора, чтобы сделать второй вызов, не вешая трубку.
- 6 **Кнопка AUTO ANS (Автоматический Ответ):** Используется для получения входящего вызова в режиме "Руки свободны".
Кнопка MUTE: Используется для выключения микрофона во время разговора.
- 7 **Кнопка AUTO DIAL/STORE:** Используется для скоростного набора номера или сохранения изменений программы.
- 8 **Кнопка TRANSFER:** Используется для перевода вызова на другого абонента.
- 9 **Кнопка REDIAL (обычно):** Используется для повторного набора номера.
- 10 **Кнопка HOLD:** Используется для удержания вызова на линии.
- 11 **Кнопка SP-PHONE:** Используется для эксплуатации аппаратуры со в режиме "руки свободны".
- 12 **Кнопка NAVIGATOR KEY:** Используется для регулировки уровня громкости и контрастности дисплея, а также для выбора требуемых параметров для каждой функции.
- 13 **Гибко назначаемая кнопка внешней (CO) линии:** Используется для направления или приема внешнего вызова. Нажав эту кнопку Вы можете автоматически занять свободную внешнюю линию (необходимо назначить кнопку). Используется также в качестве функциональной кнопки для требуемой функции (необходимо назначить кнопку).
- 14 **Кнопка PAUSE:** Используется для вставки паузы во время набора.
- 15 **Кнопка MESSAGE:** Используется для оставления уведомления или обратного вызова абонента, оставившего уведомление.
- 16 **Кнопка MESSAGE/RINGER LAMP:** Индикатор Сообщения/Звонка визуально уведомляет Вас о получении звонка или сообщения.
 - При входящем звонке, лампа мигает в зависимости от типа звонка. Если вам оставили сообщение лампа светится непрерывно.
 - Если тип звонка в Вашей мини-АТС установлен в Одинарный-индикатор мигает Редко, в Двойной-мигает Средне, в Тройной-мигает Часто. Если в Вашей мини-АТС установлены другие типы звонка, индикатор может не мигать. (Например, S-двойной, Тон Ожиданий Звонка 1)

Расположение органов управления

◆◆ КХ-Т7740

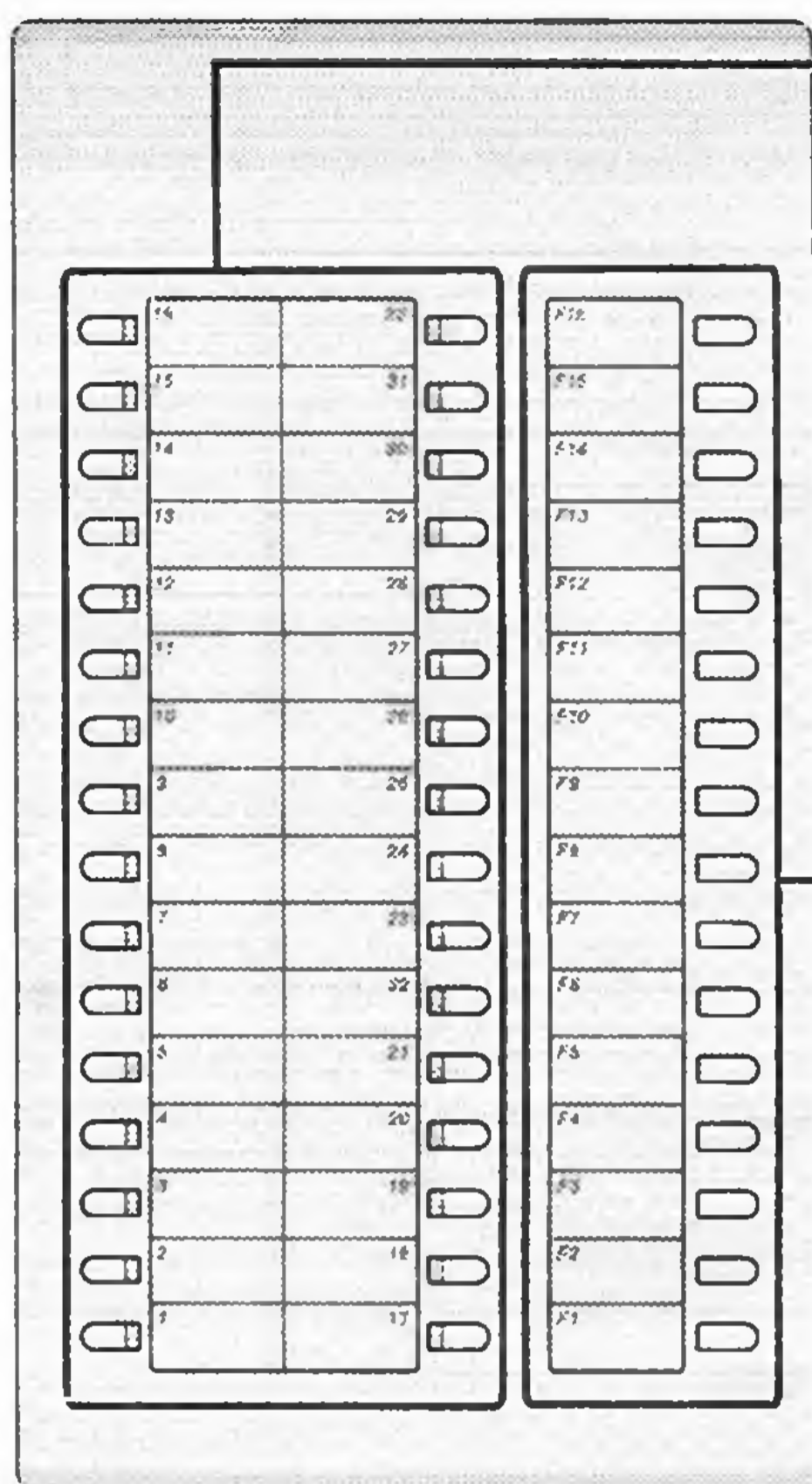

Кнопки Прямого Выбора Абонента (DSS) со Световым Индикатором "Занято" (BLF):

Для того чтобы связаться с внутренним абонентом просто нажмите кнопку Прямого Выбора Абонента (DSS). Эти кнопки также могут быть использованы для однокнопочного набора. Световой Индикатор "Занято" (BLF) показывает текущий статус соответствующего внутреннего абонента.

Функциональные Кнопки:

Вы можете получить доступ к различным функциям по однократному нажатию предварительно запрограммировав кнопки. Для программирования обратитесь к инструкции по эксплуатации системного блока.

Исходные установочные параметры для КХ-Т7730

◆ Уровень громкости громкоговорителя *

При положенной трубке или во время разговора



Нажмите кнопку SP-PHONE.



Нажмите Влево или Вправо.

◆ Телефонная трубка/уровень громкости телефонной трубки *

При использовании телефонной трубки или гарнитуры



Нажмите Влево или Вправо.

◆ Уровень громкости звонка

При положенной телефонной трубке или в процессе разговора

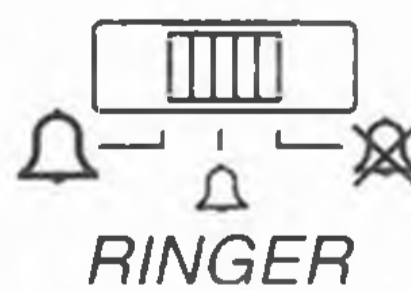

Установите рычажок регулятора уровня громкости звонка **RINGER** в требуемое положение (ВЫСОКИЙ/НИЗКИЙ/ВЫКЛ).

◆ Контрастность дисплея *

При положенной телефонной трубке или в процессе разговора



Нажмите Влево или Вправо.

* Установки описанные выше могут вернуться к заводским при отключении телефонной линии или перебое в питании системного блока.

Подсоединение

◆◆ КХ-Т7730

Провод телефонной линии
(входит в комплект поставки)

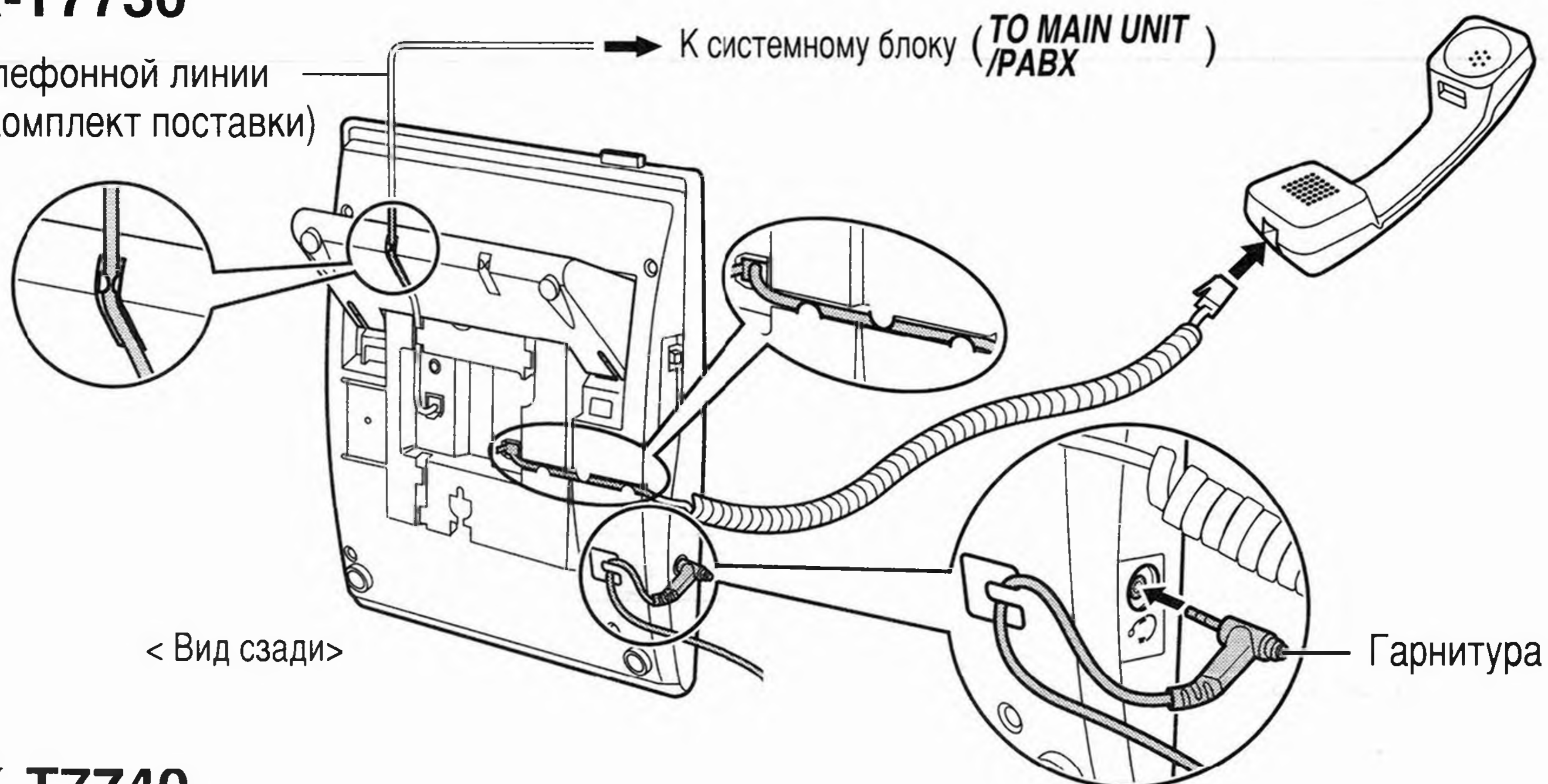

◆◆ КХ-Т7740

Провод телефонной линии

К системному блоку

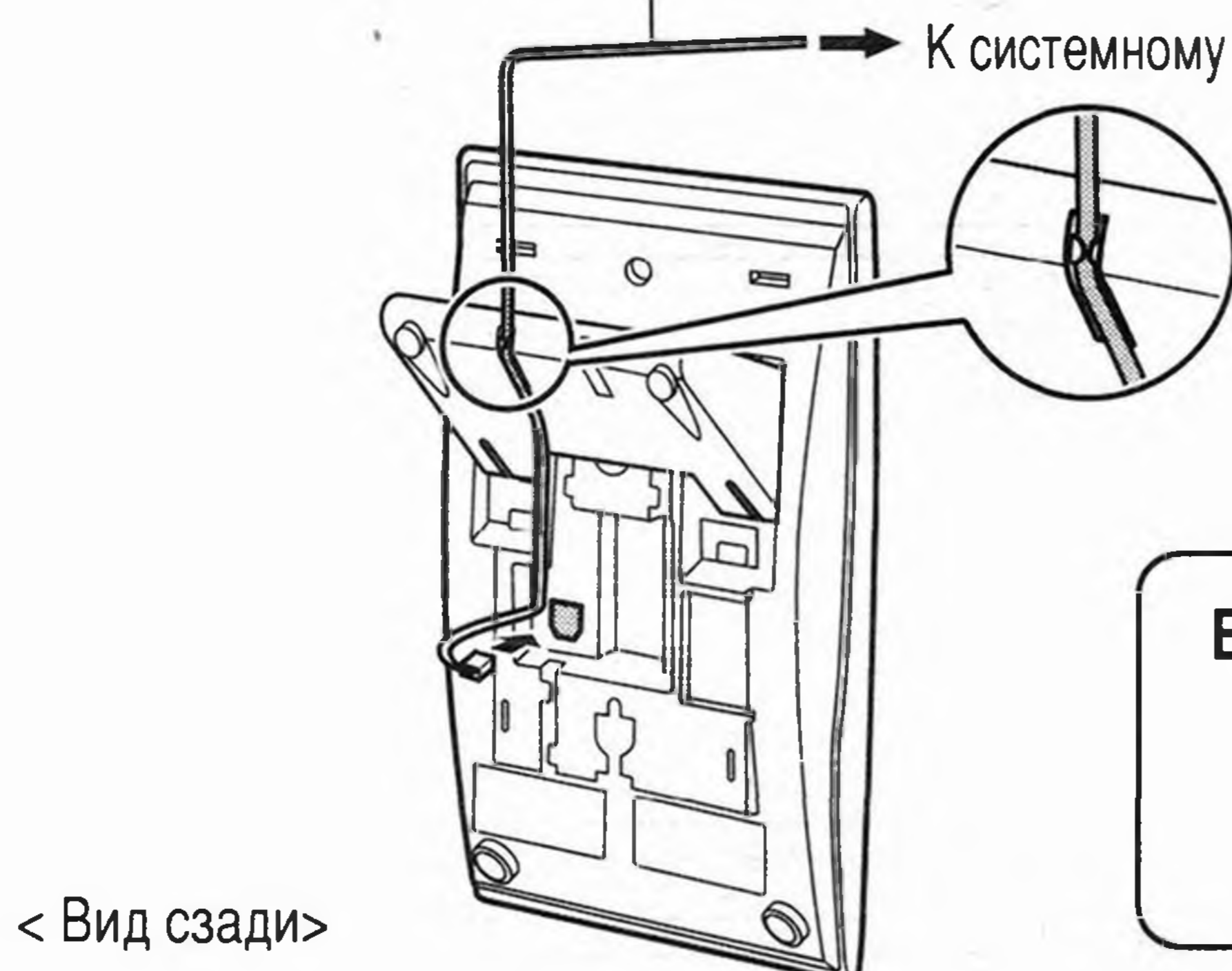

ВНИМАНИЕ (КХ-Т7730/7740)

Во избежание повреждения
разъема убедитесь в том, что
провод вставлен в углубление.

Как присоединить Консоль Прямого Доступа (DSS) к Системному Телефону

Используйте прилагаемую планку и винты.

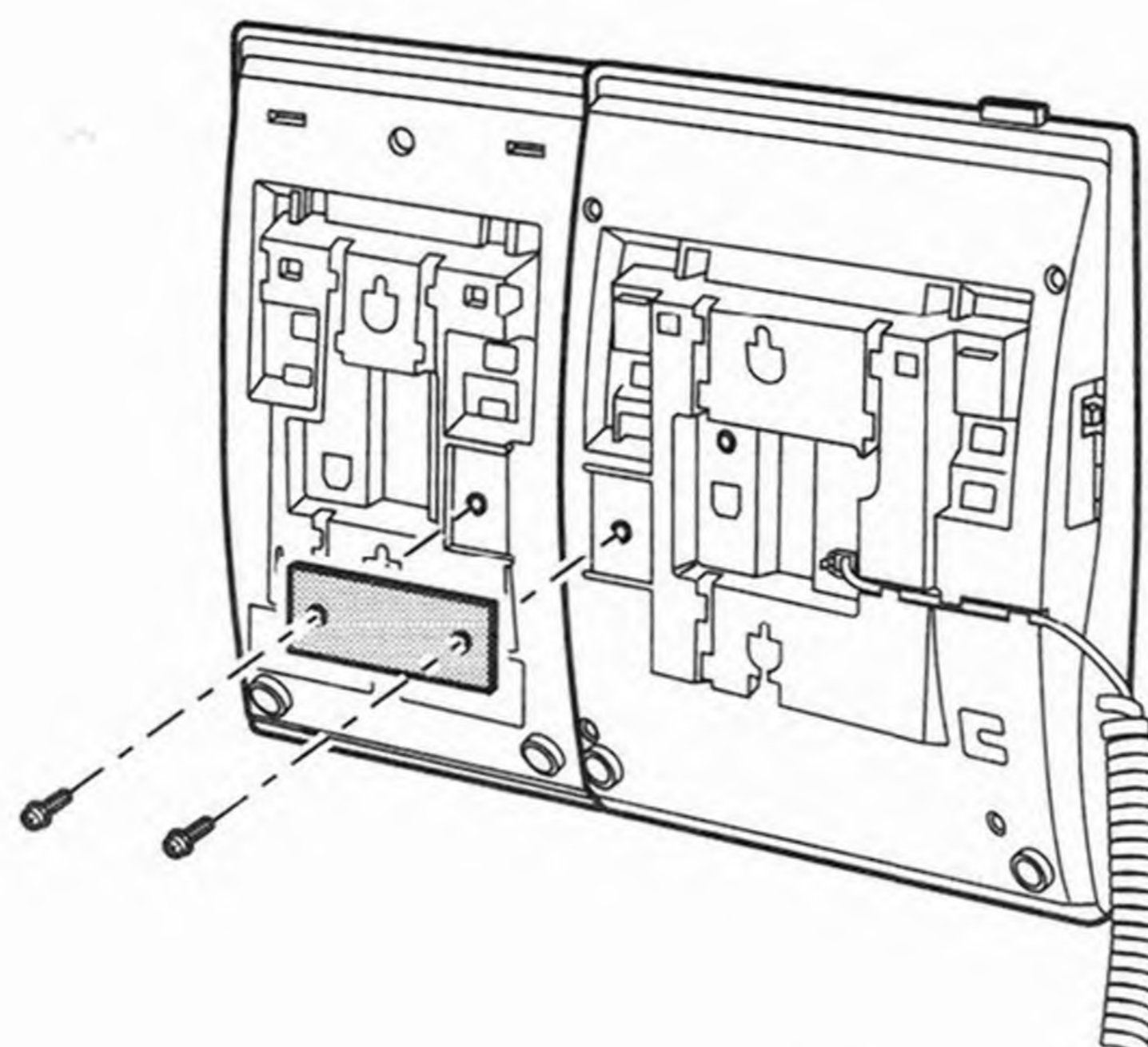

Установка на стене

◆◆ KX-T7730

1 Потяните рычаг телефонной трубки вниз до упора, чтобы язычок удерживал трубку.

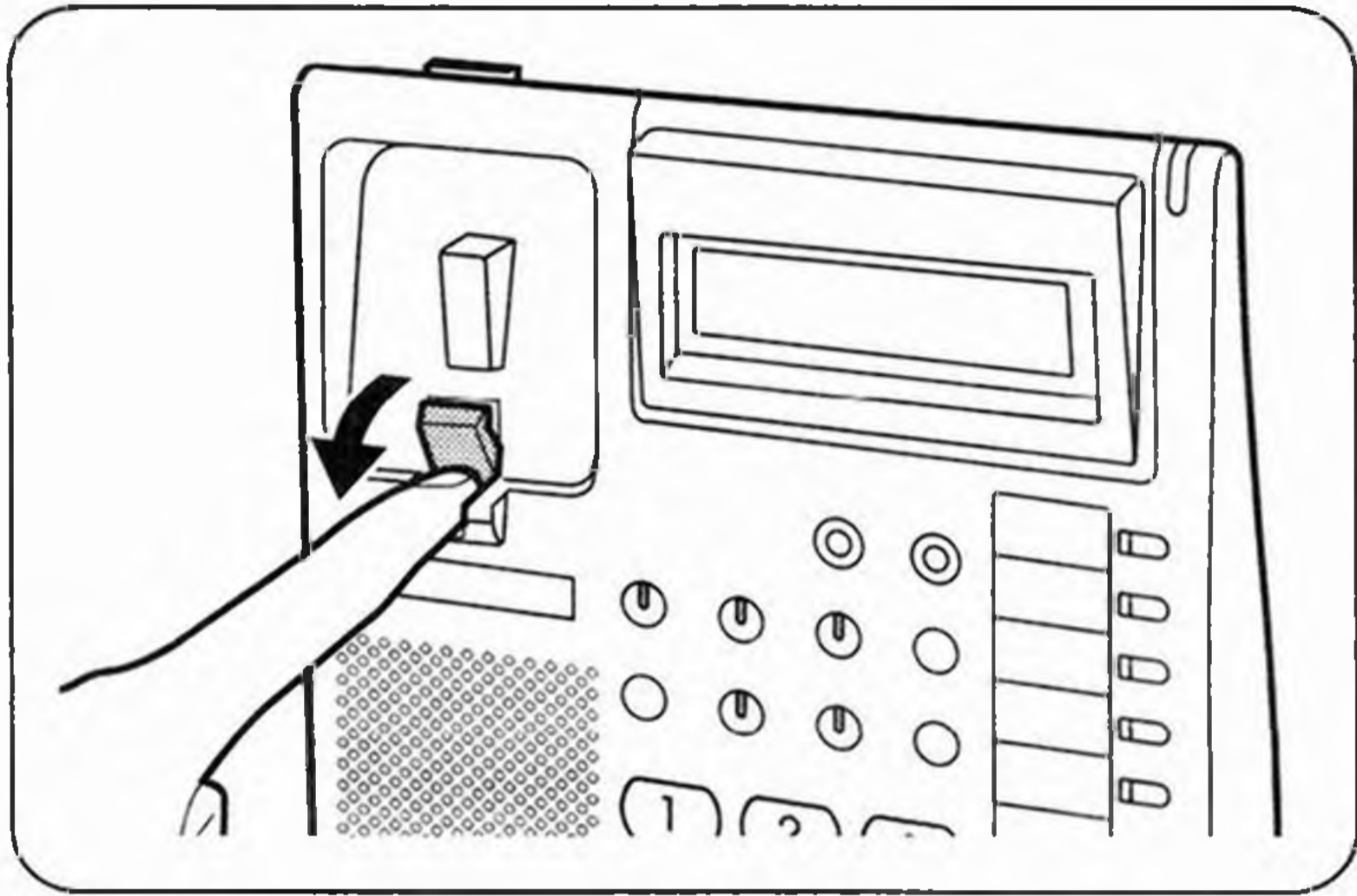

2 Снимите прикрепленную панель.

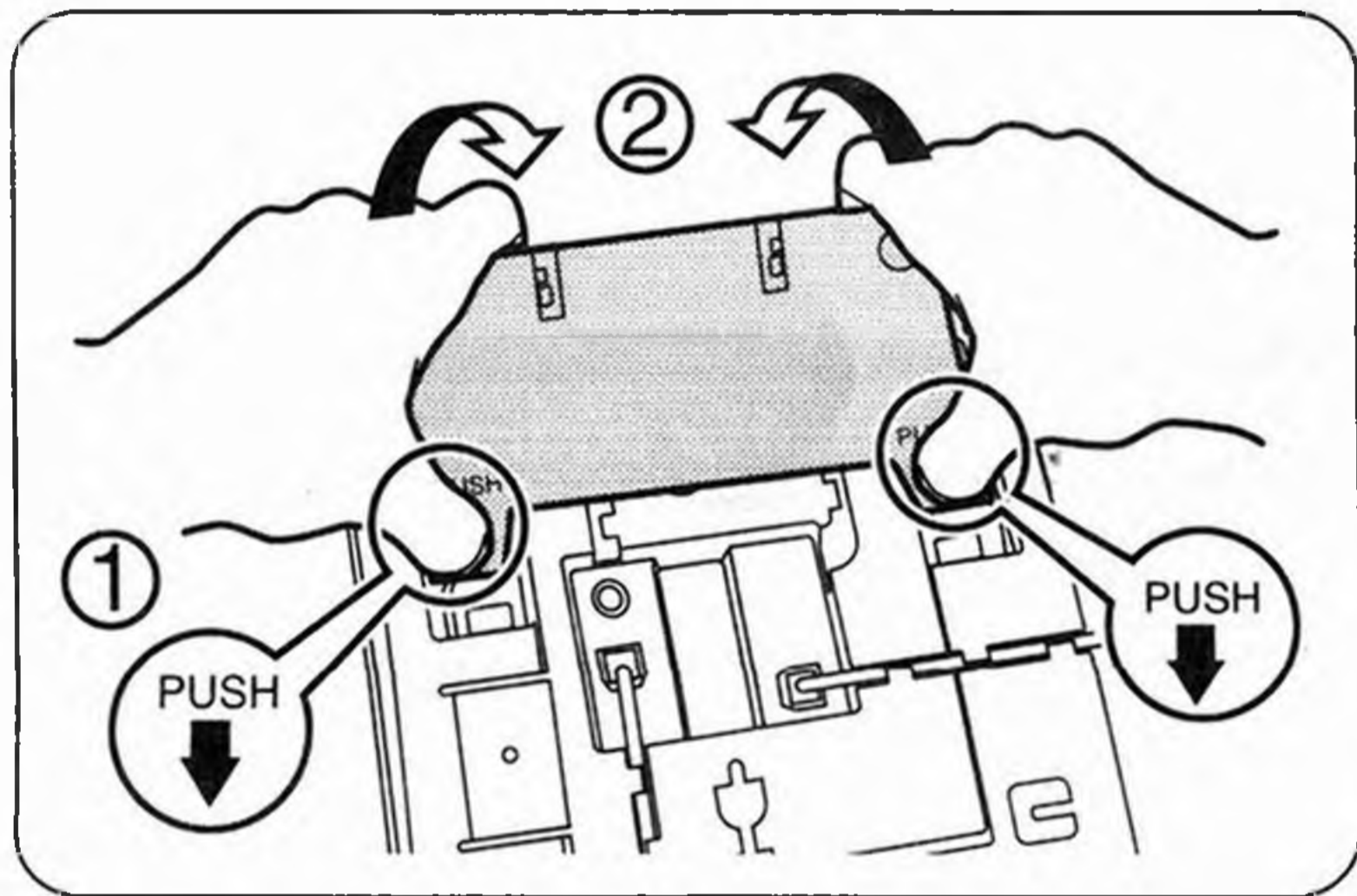

3 Установите телефонный аппарат на стену.

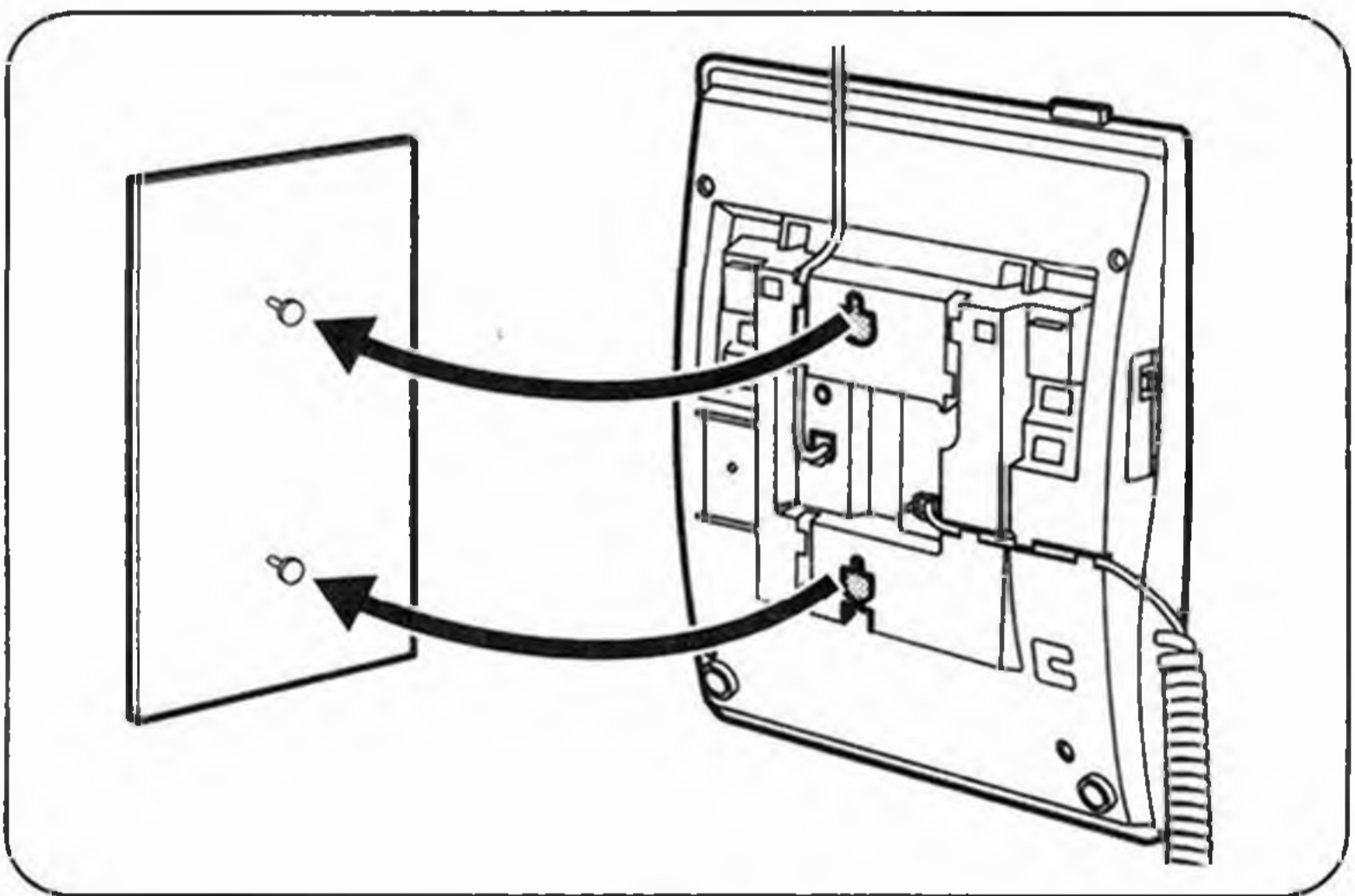

Временное положение телефонной трубки в процессе разговора,
повесьте ее на верхнюю грань телефонного аппарата, как показано на рисунке.

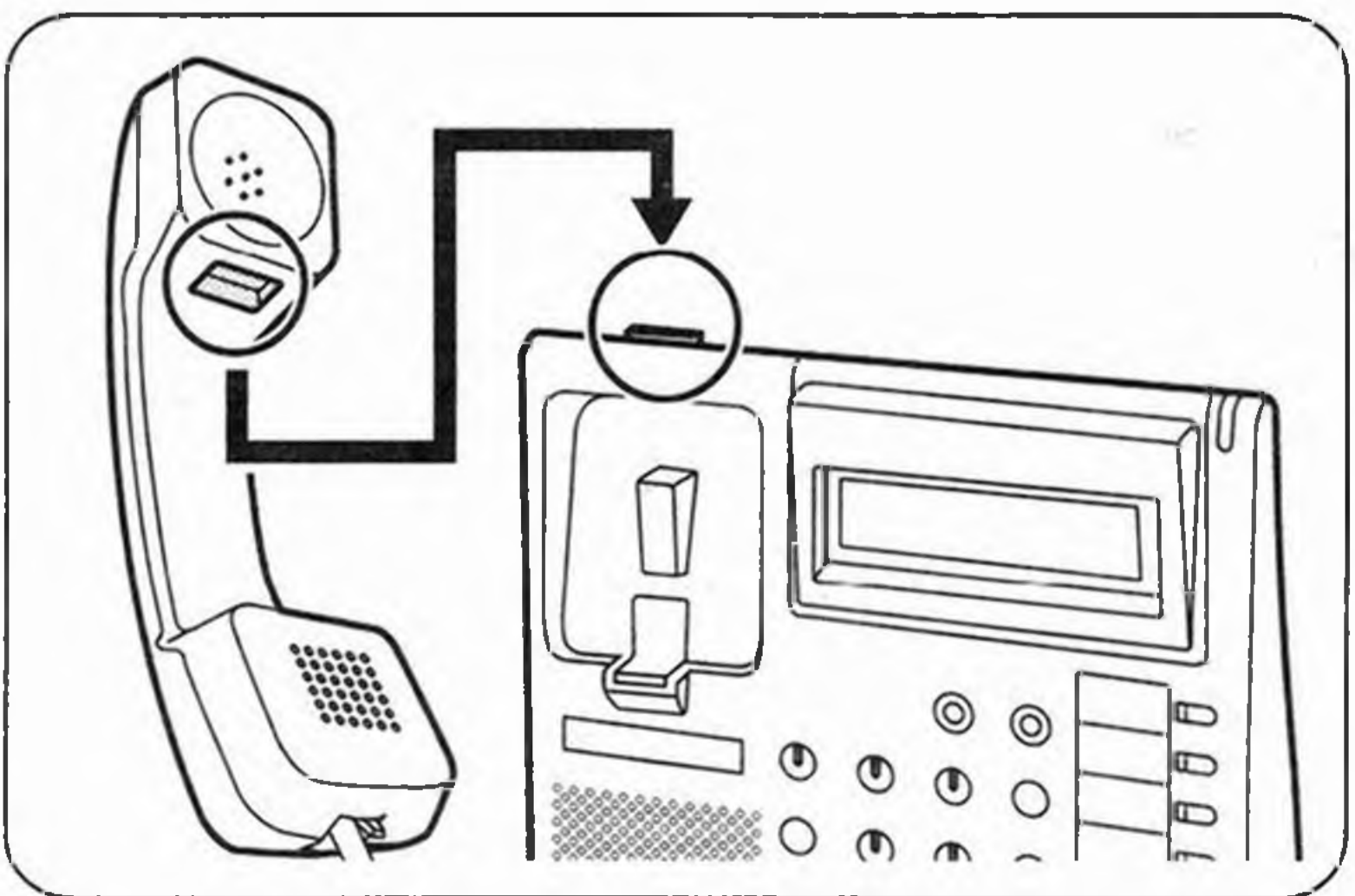

◆◆ KX-T7740

1 Снимите прикрепленную панель.

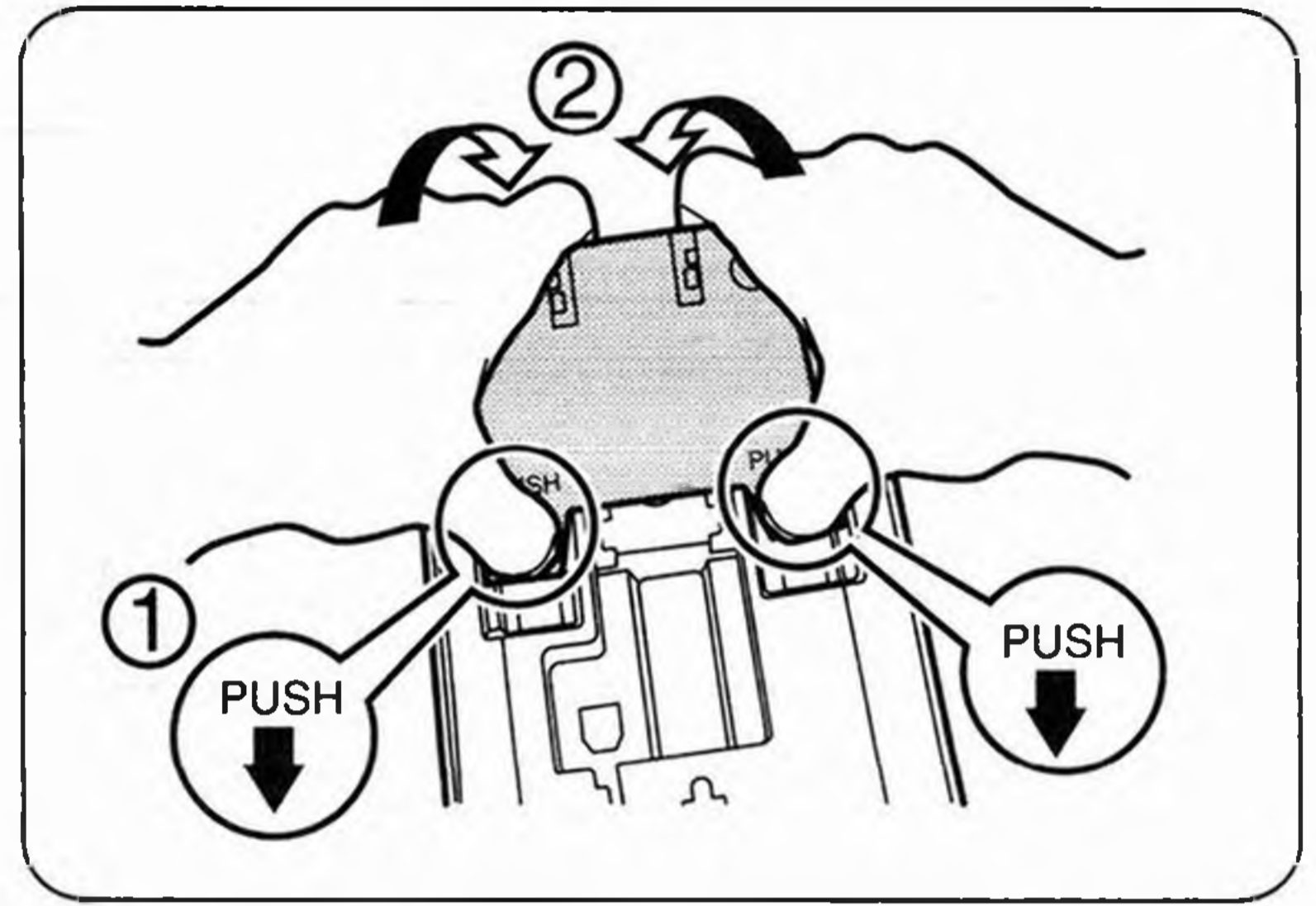

2 Установите телефонный аппарат на стену.

